

41672242

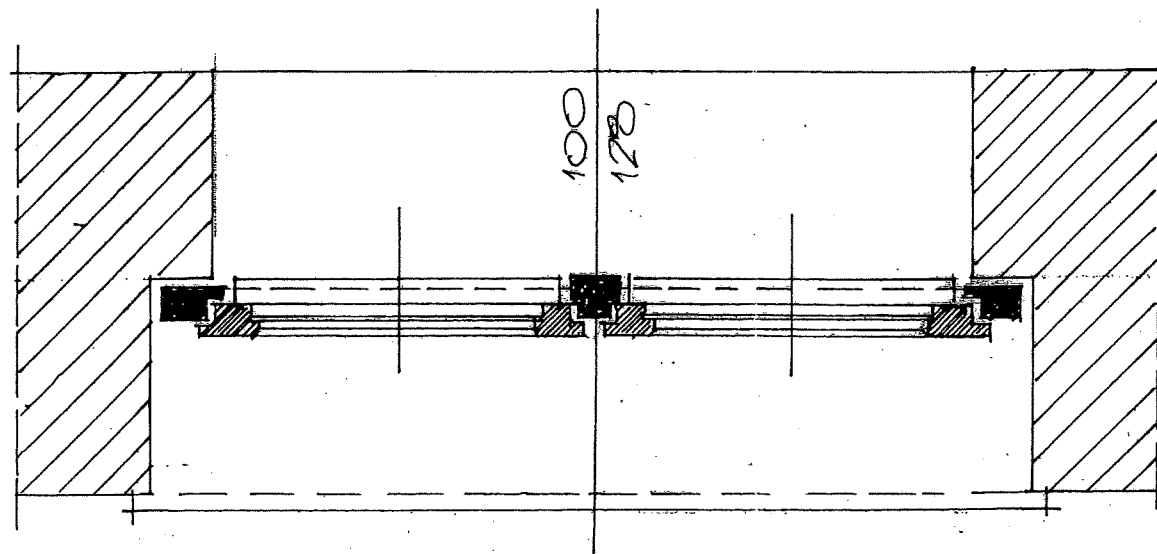
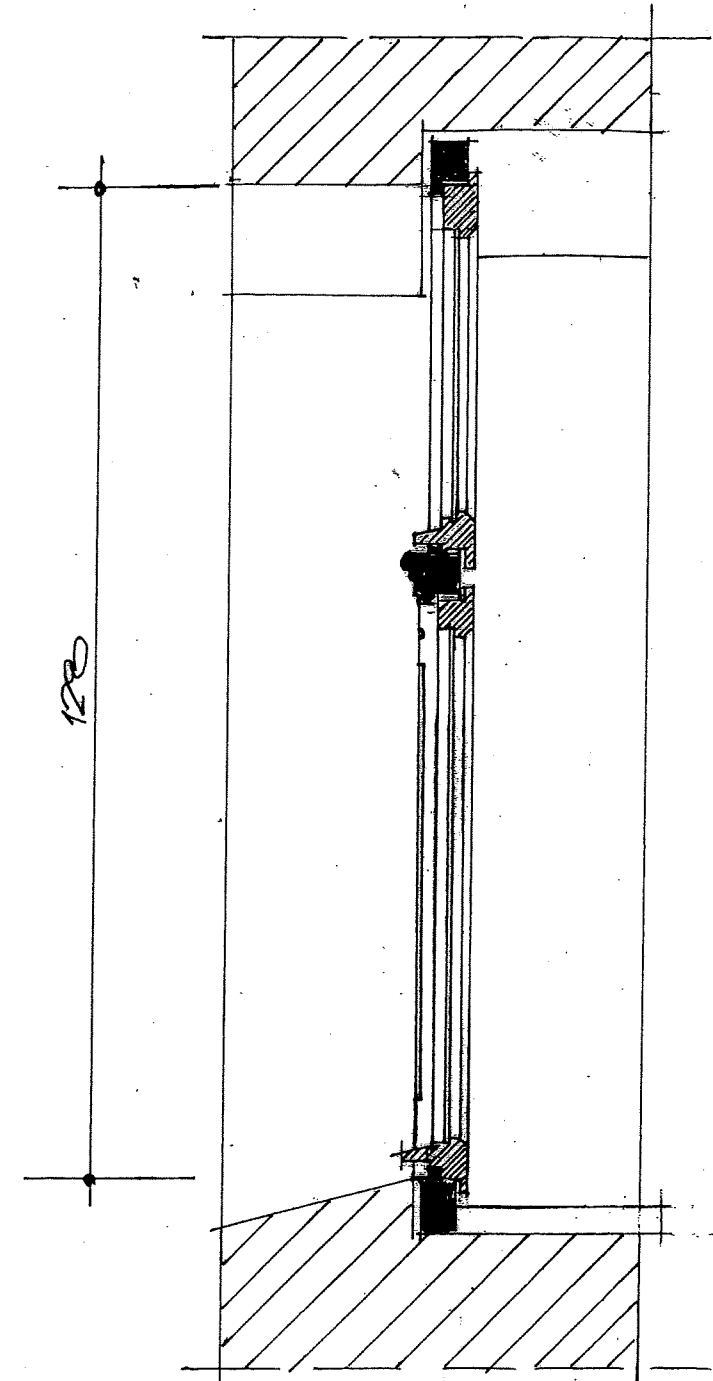
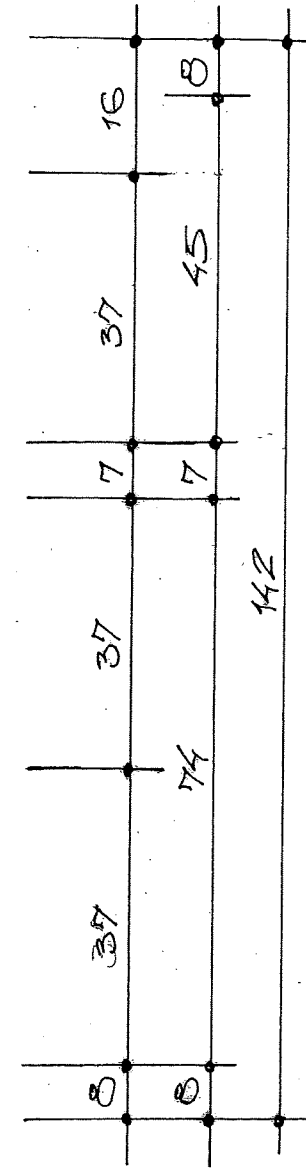
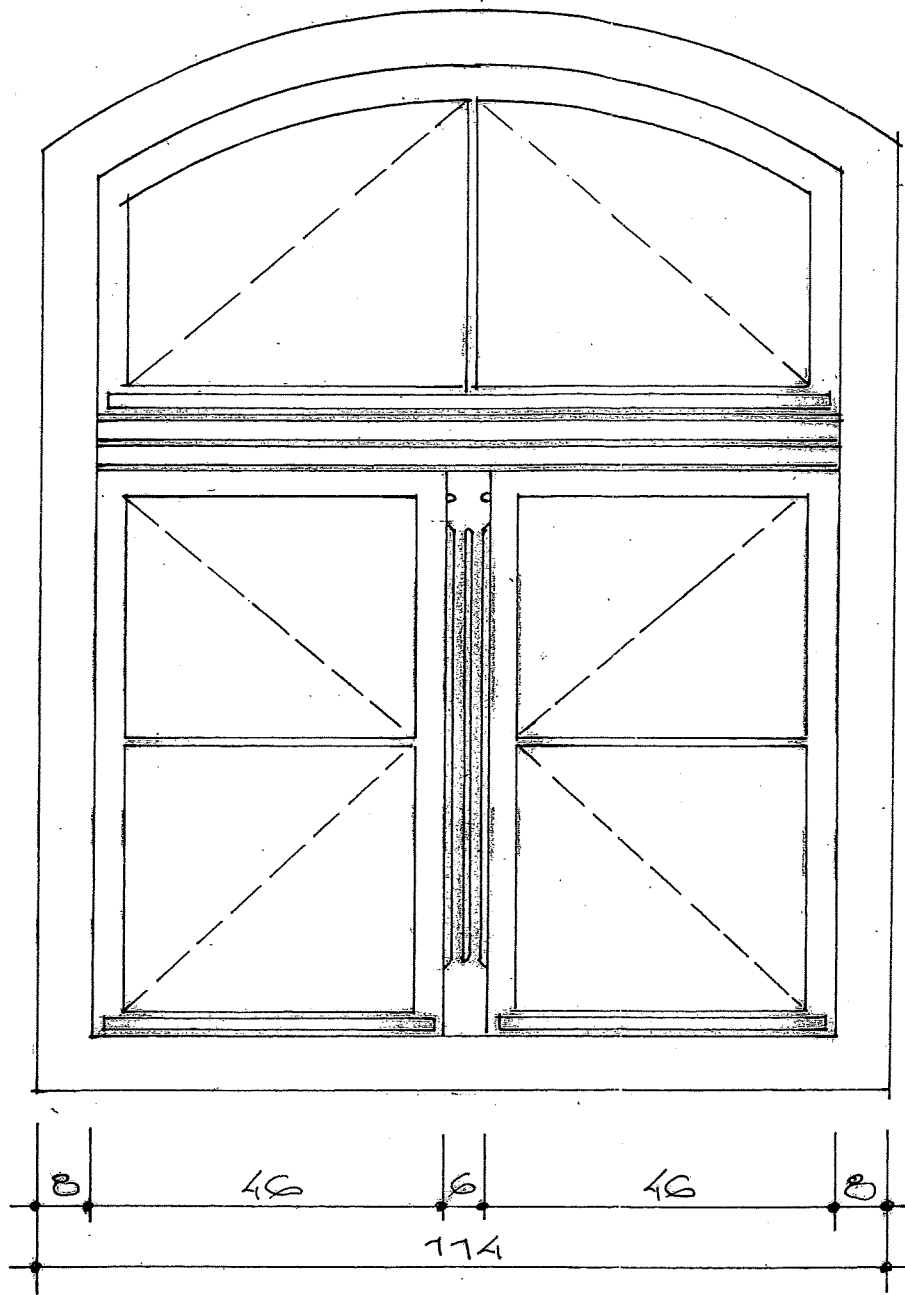

OKNO NR 1

3

PRACOWNIA PROJEKTOWA			
	Nazwisko	Podpis	Inwestor
Projektował	Marcin Zawal		Wojewódzki Szpital Neuropsychiatryczny w Kościanie
Opracował	Marcin Zawal		
Data	Obiekt : Oddział psychiatryczny Wonieść		Podziaka
09. 2011 r.	Nr ewid. działki 225/12		1:10
			5

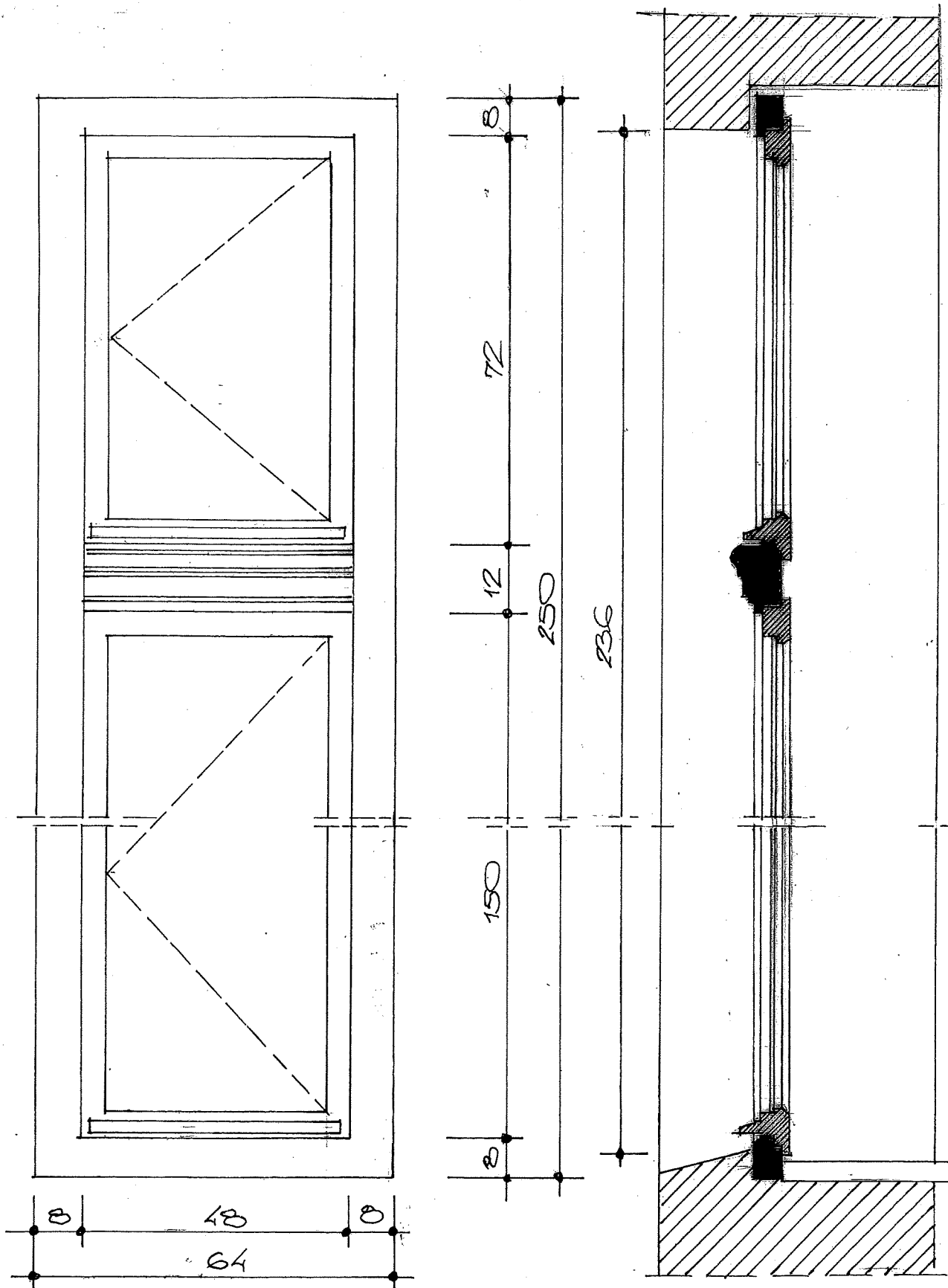

OKNO NR 3.

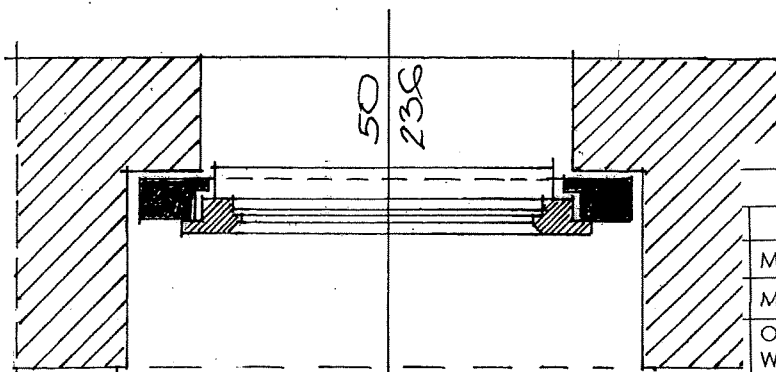

PRACOWNIA PROJEKTOWA		
Nazwisko	Podpis	Inwestor
Marcin Zawal		Wojewódzki Szpital Neuropsychiatryczny w Kościanie
Marcin Zawal		Kościanie
Obiekt : Oddział psychiatryczny Wonieść	Podziątka	6
Nr ewid. działki 225/12		1:10

2302 x 216

V
V

11

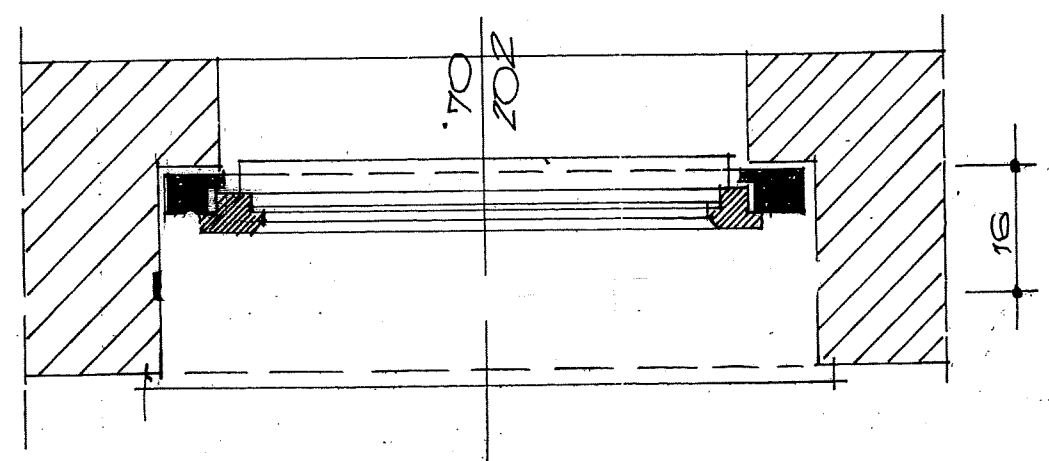
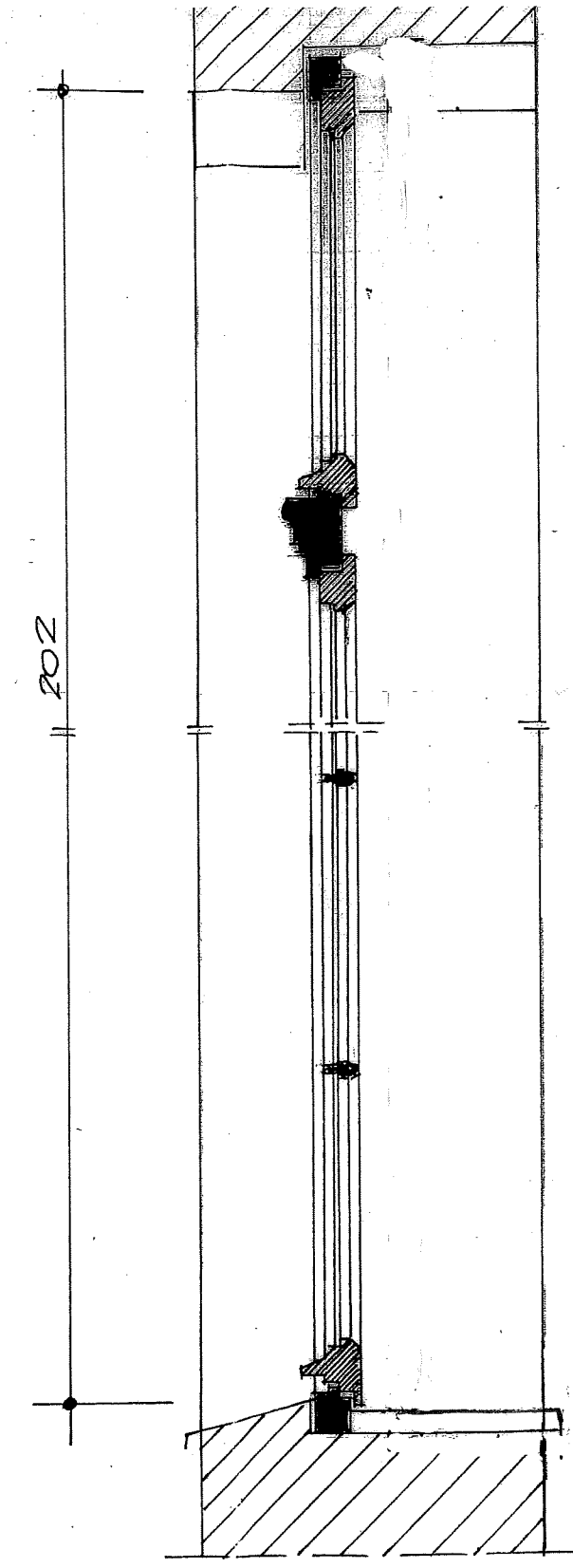
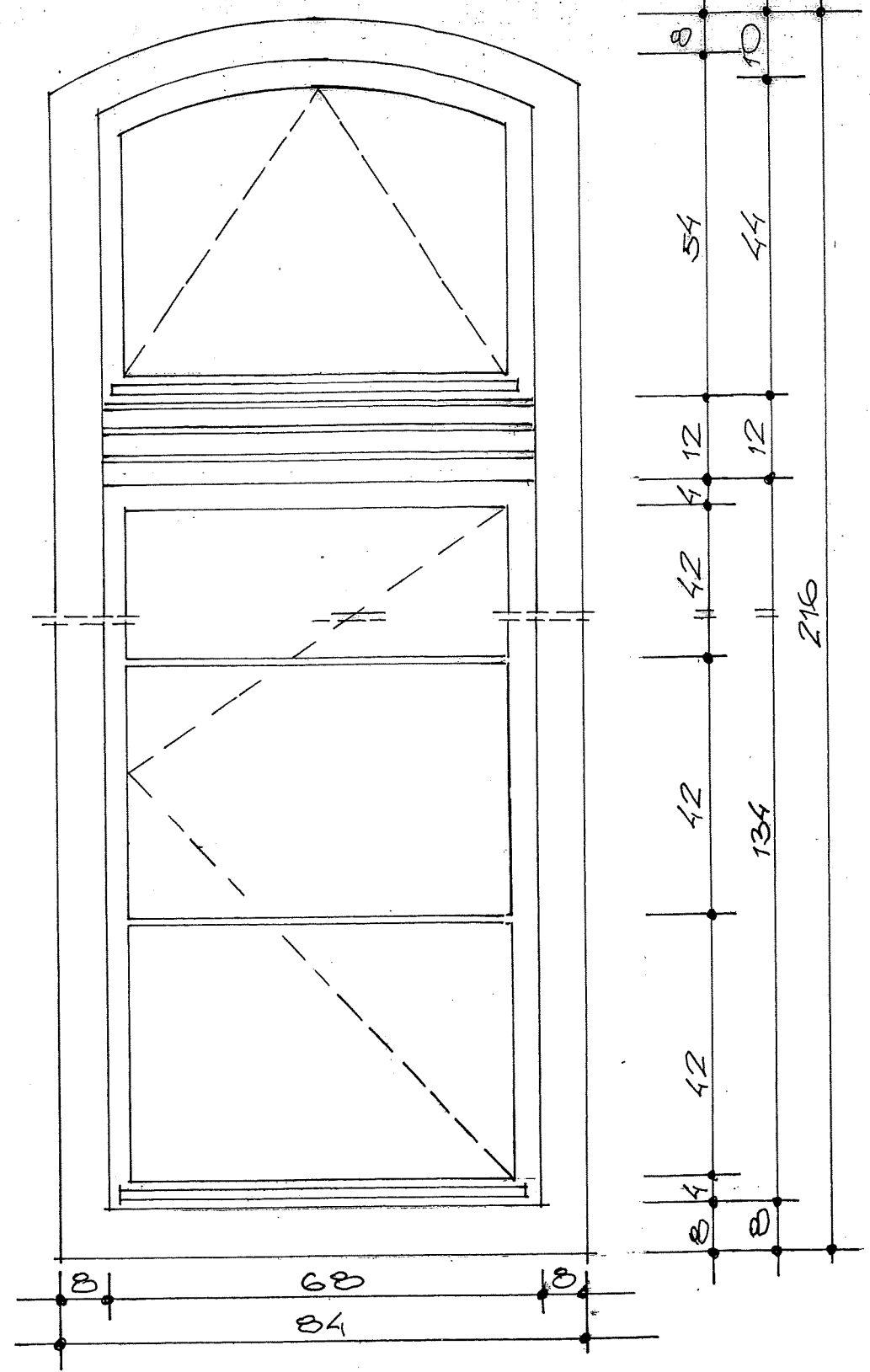

OKNO NR 2.

PRACOWNIA PROJEKTOWA			
	Nazwisko	Podpis	Inwestor
Projektował	Marcin Zawal	<i>[Signature]</i>	Wojewódzki Szpital Neuropsychiatryczny w Kościanie
Opracował	Marcin Zawal	<i>[Signature]</i>	
Data	09. 2011 r.		Podziałka
	Obiekt : Oddział psychiatryczny Wonieść Nr ewid. działki 225/12		1:10
			7

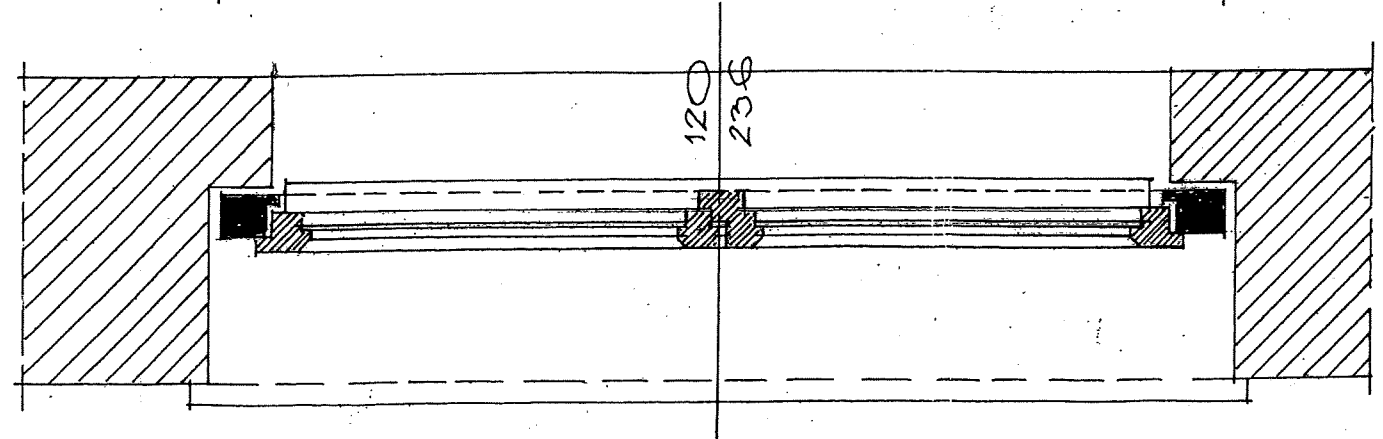
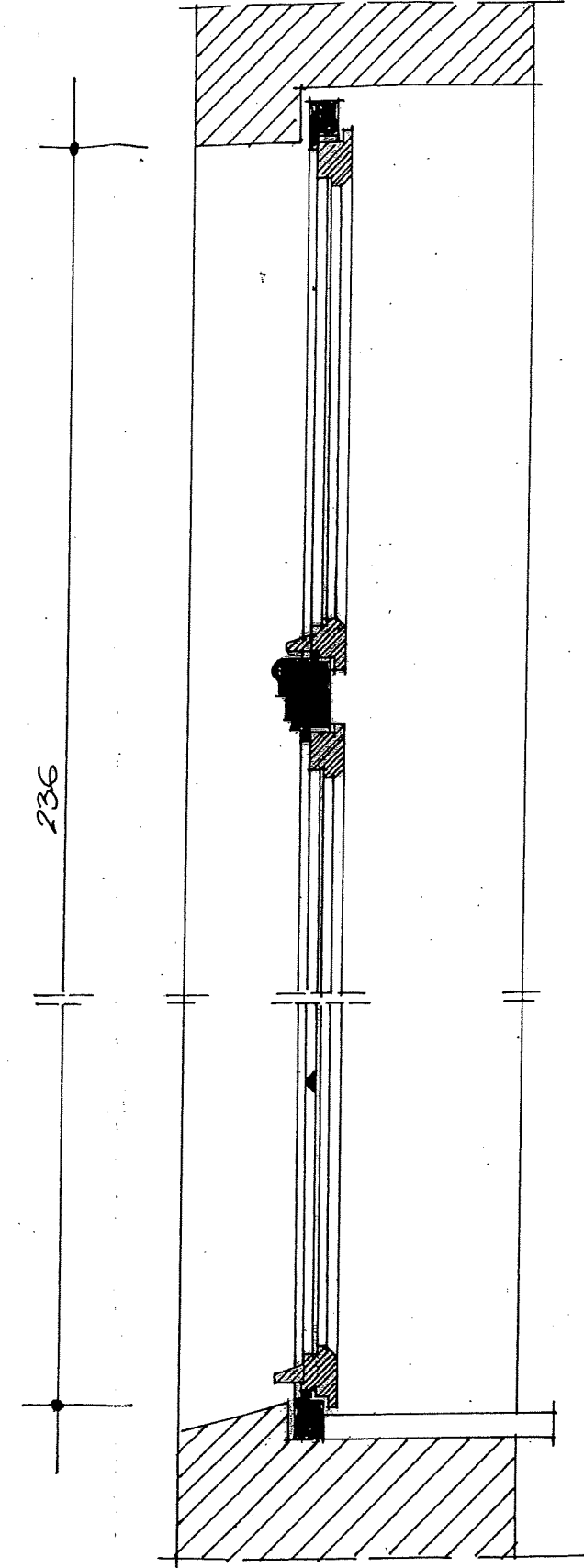
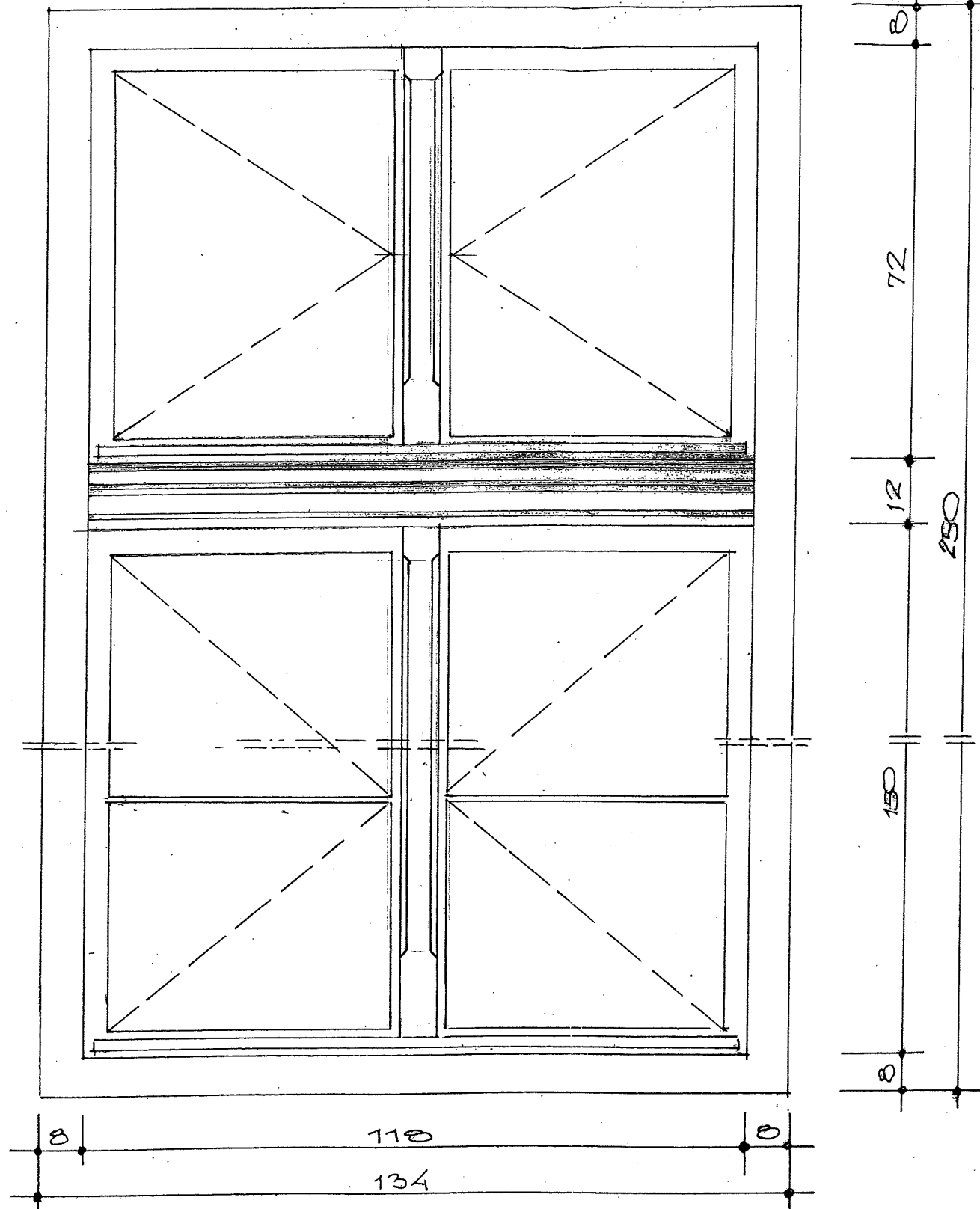

O K N O NR 4

PRACOWNIA PROJEKTOWA			
	Nazwisko	Podpis	Inwestor
Projektował	Marcin Zawal	<i>[Signature]</i>	Wojewódzki Szpital Neuropsychiatryczny w Kościanie
Opracował	Marcin Zawal	<i>[Signature]</i>	Podziałka
Data	Obiekt : Oddział psychiatryczny Wonieść	Nr ewid. działki 225/12	1:10
09. 2011 r.			8

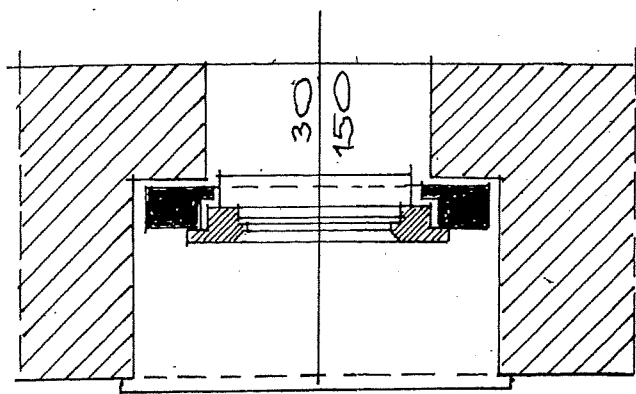
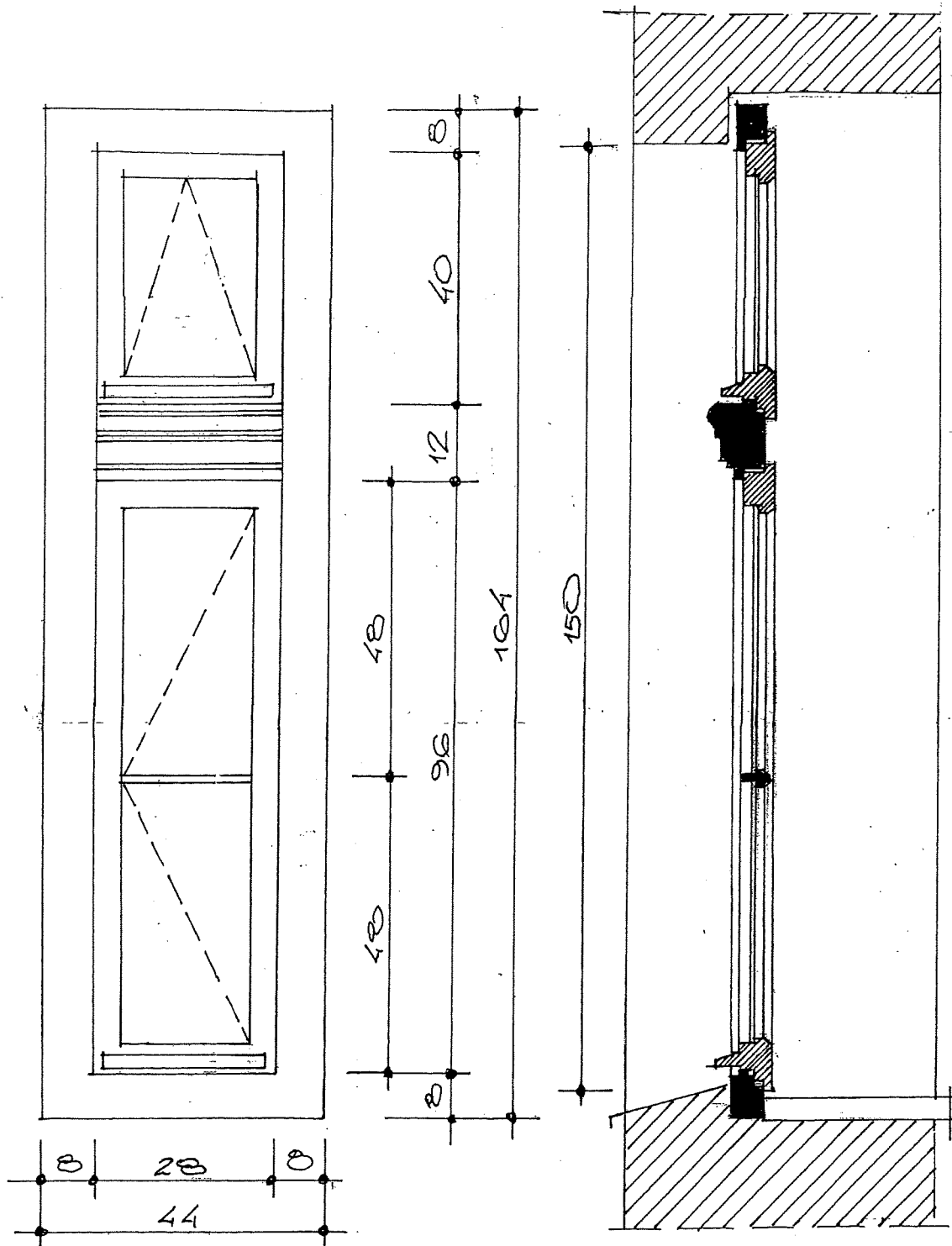

O K N O NR 5

PRACOWNIA PROJEKTOWA		
Nazwisko	Podpis	Inwestor
Marcin Zawal		Wojewódzki Szpital Neuropsychiatryczny w Kościanie
Marcin Zawal		Kościanie
Obiekt : Oddział psychiatryczny Wonieść		Podziałka
Nr ewid. działki 225/12		1: 10
		9

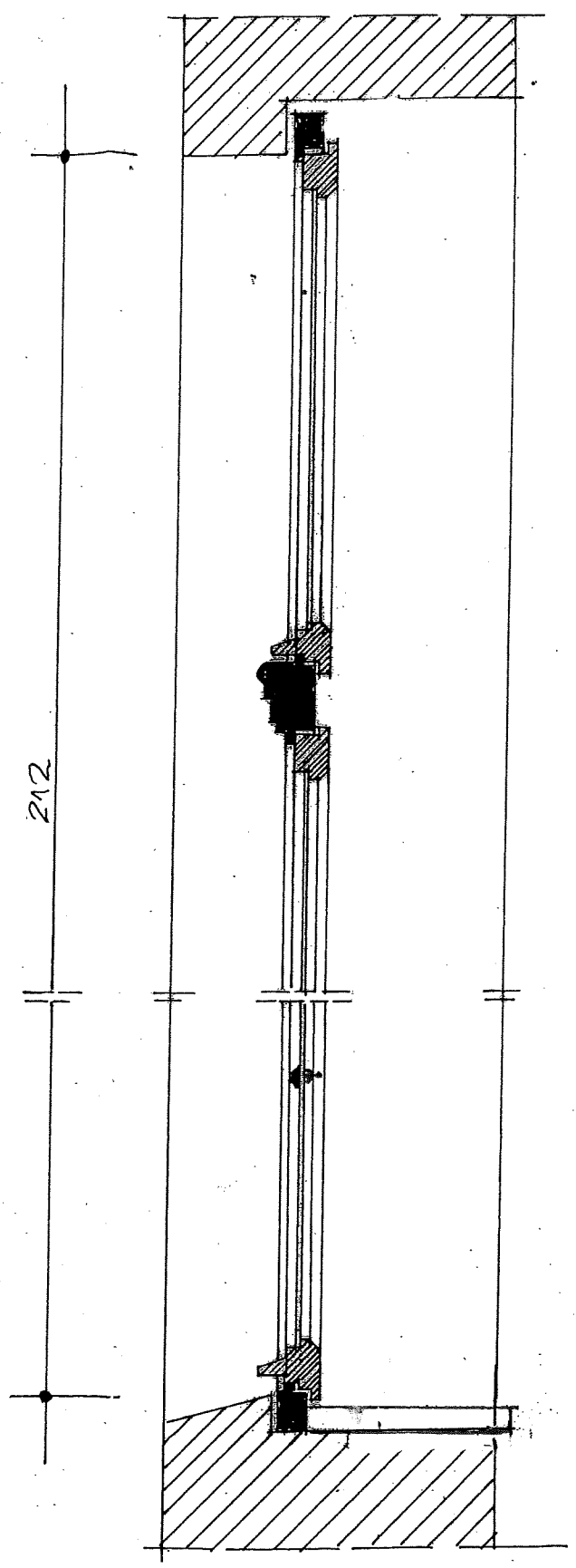
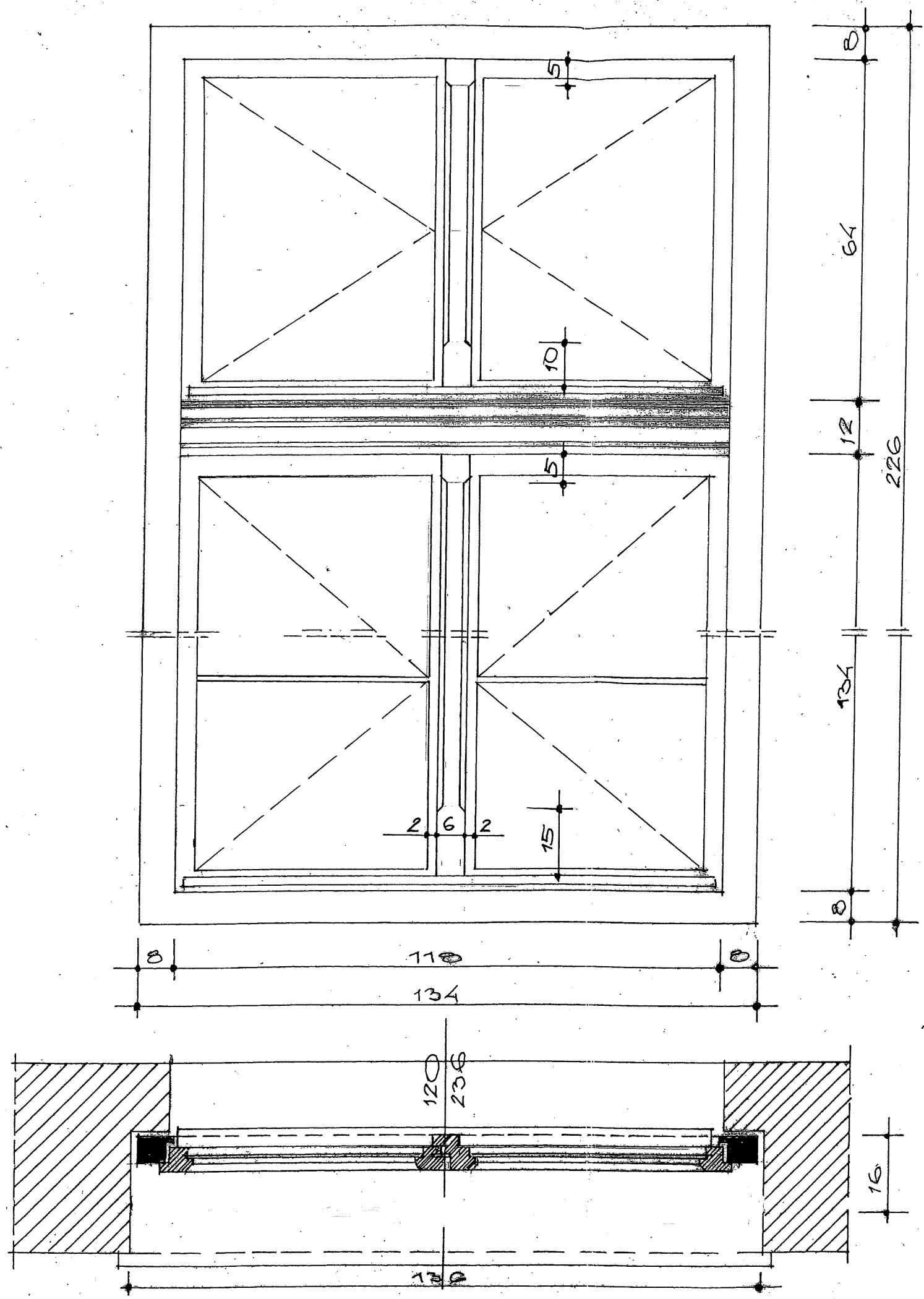

O K N O NR 6

PRACOWNIA PROJEKTOWA			
	Nazwisko	Podpis	Inwestor
Projektował	Marcin Zawal	<i>[Signature]</i>	Wojewódzki Szpital Neuropsychiatryczny w Kościanie
Opracował	Marcin Zawal	<i>[Signature]</i>	Podziałka
Data 09.2011 r.	Objekt : Oddział psychiatryczny Wonieść Nr ewid. działki 225/12		1:10
			10

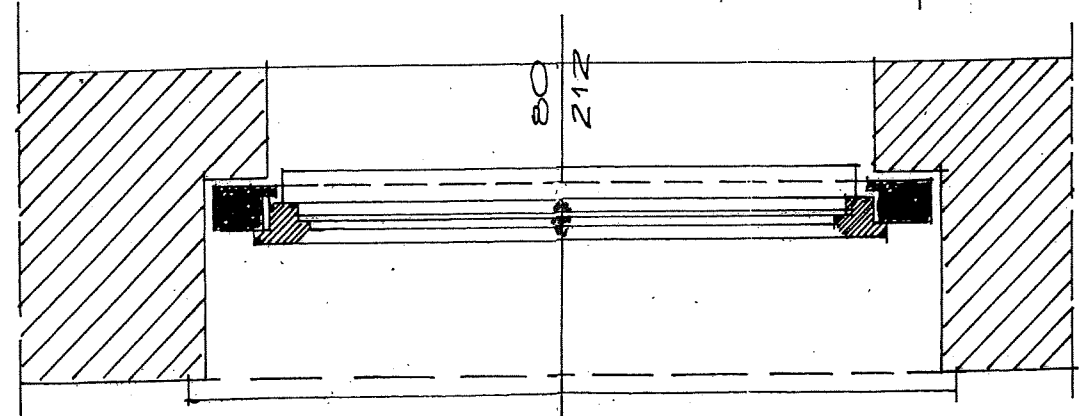
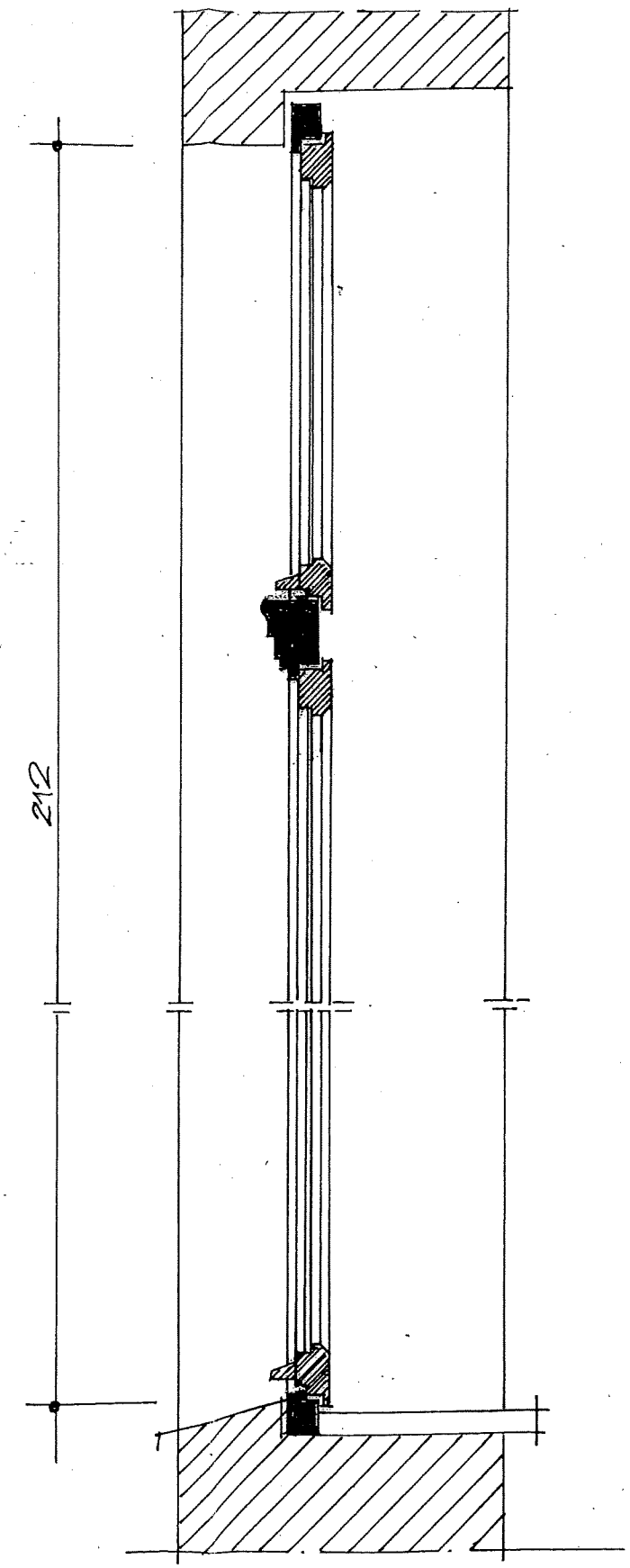
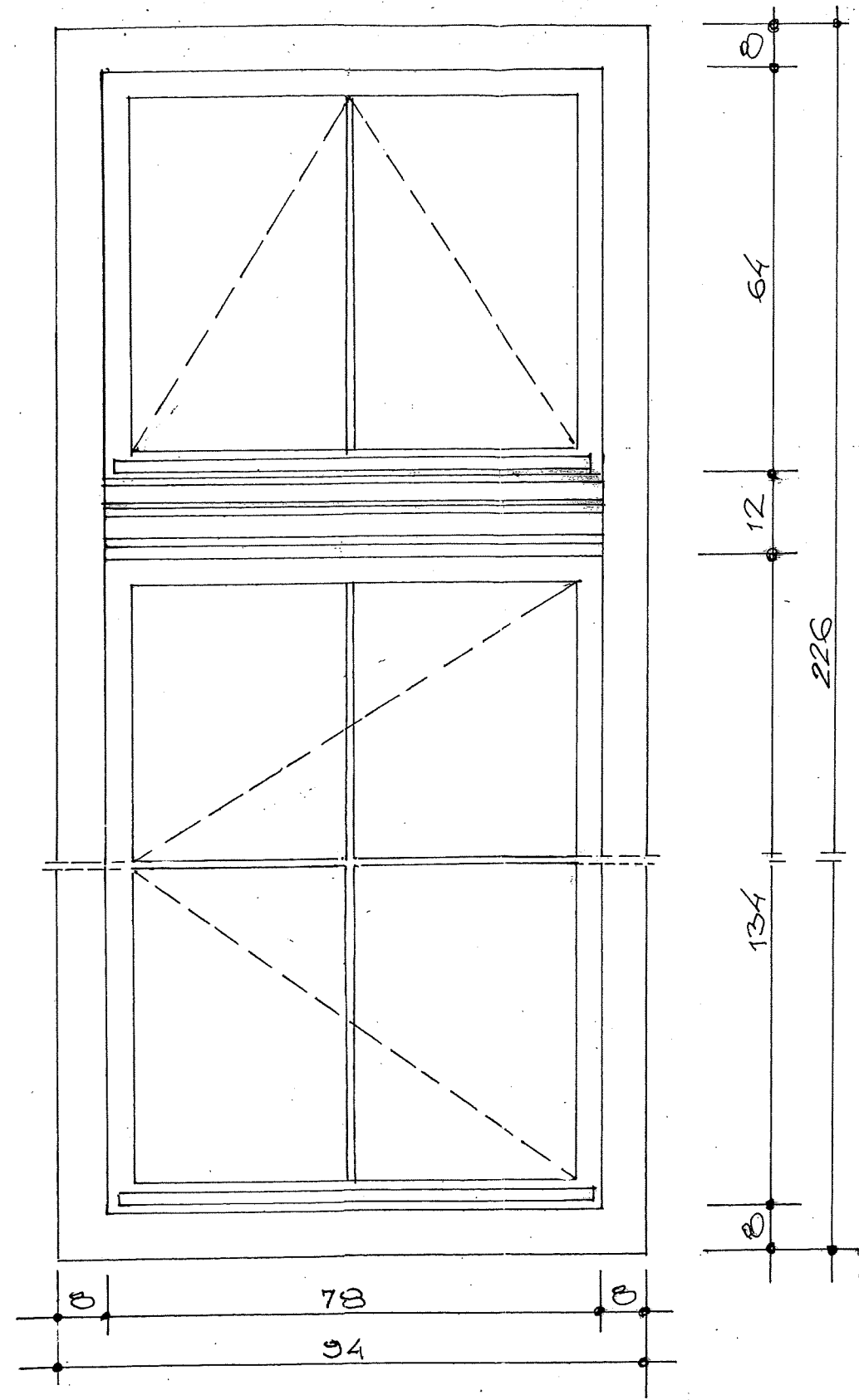

OKNO NR 7

PRACOWNIA PROJEKTOWA			
	Nazwisko	Podpis	Inwestor
Projektował	Marcin Zawal		Wojewódzki Szpital Neuropsychiatryczny w Kościanie
Opracował	Marcin Zawal		Podziałka
Data 09. 2011 r.	Obiekt : Oddział psychiatryczny Wonieść Nr ewid. działki 225/12		Podziałka 1:10
			11

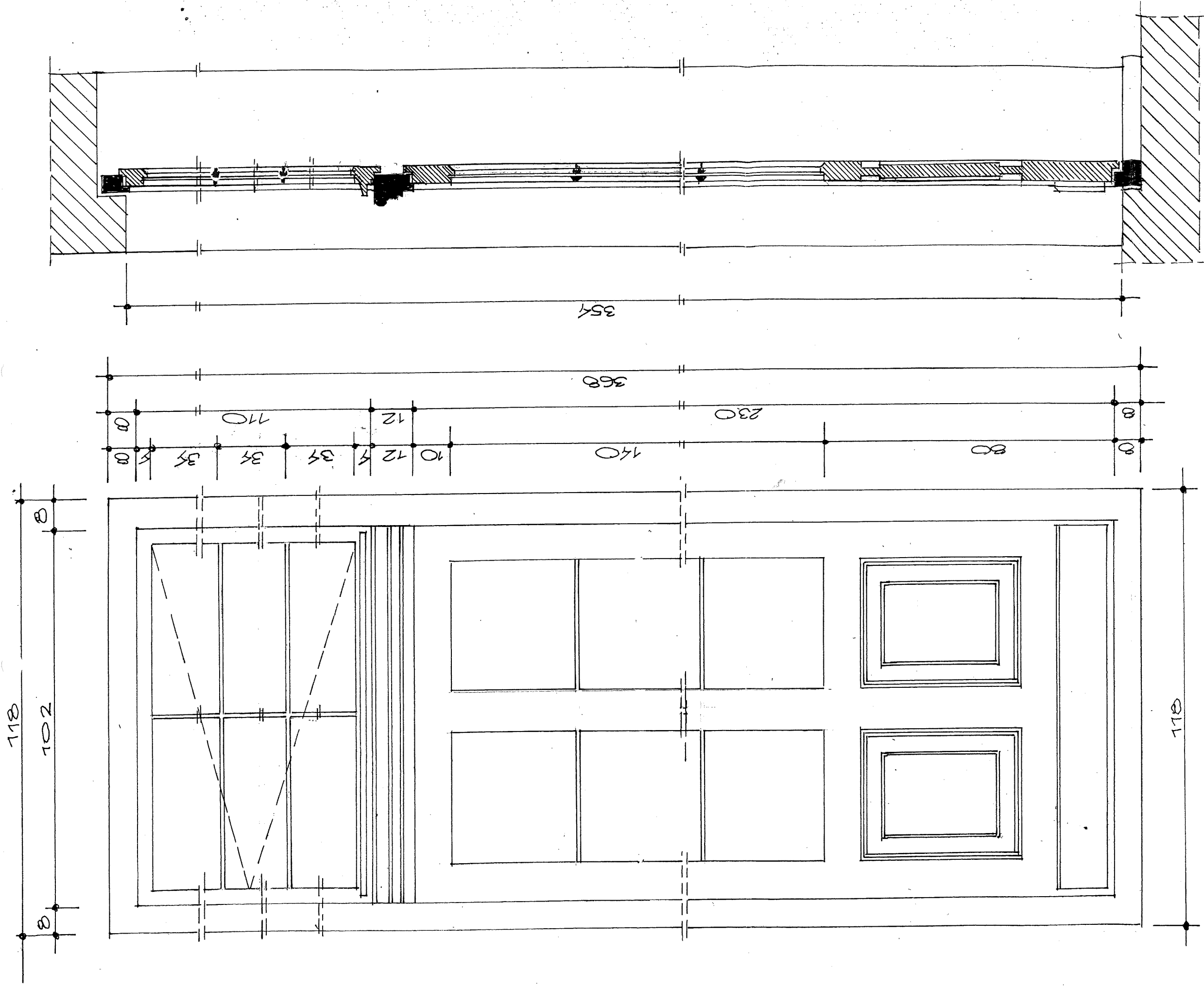

DRZWI BALKONOWE NR8

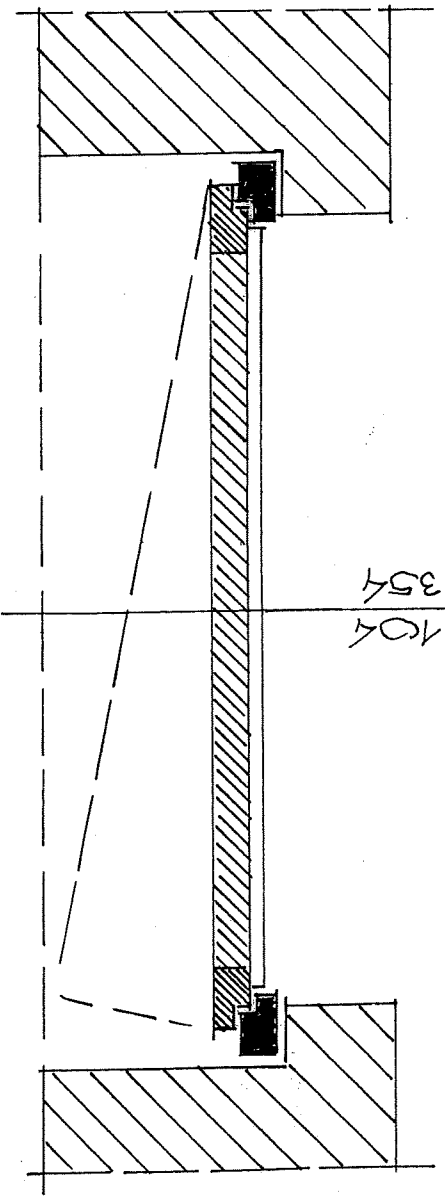

T A R A S

PRACOWNIA PROJEKTOWA		Inwestor	
Projektował	Nazwisko	Podpis	Wojewódzki Szpital
Opracował	Marcin Zawal		Neuropsychiatryczny
Data	Marcin Zawal		w Kościanie
09. 2011 r.	Objekt : Oddział psychiatryczny		Podziątka
	Wontęś		1: 10
	Nr ewid. działki 225/12		12

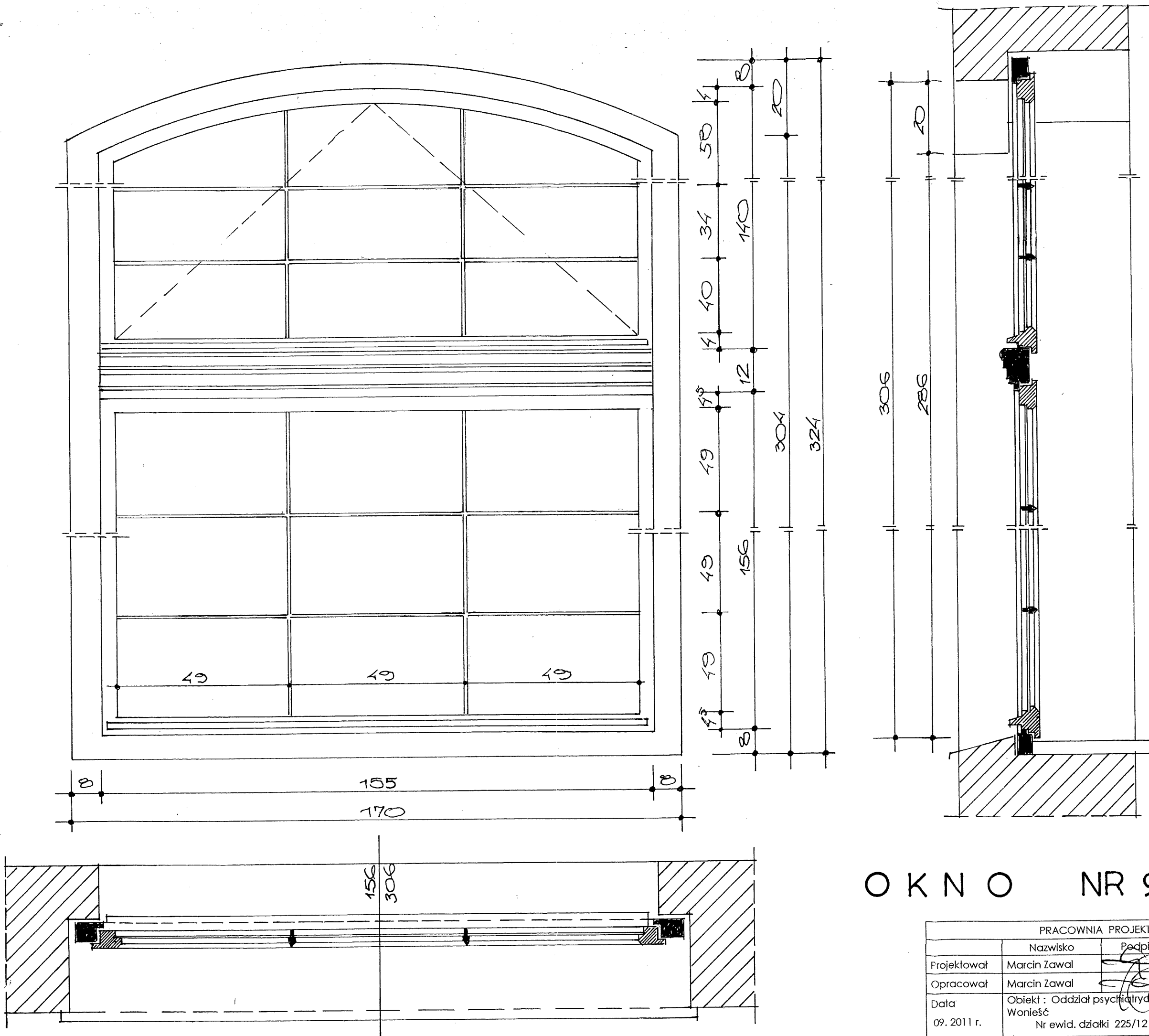

OKNO NR 9

PRACOWNIA PROJEKTOWA			
	Nazwisko	Podpis	Inwestor
Projektował	Marcin Zawal		Wojewódzki Szpital Neuropsychiatryczny
Opracował	Marcin Zawal		w Kościanie
Data	Obiekt : Oddział psychiatryczny Wonieść Nr ewid. działki 225/12		Podziałka
09. 2011 r.			1: 10

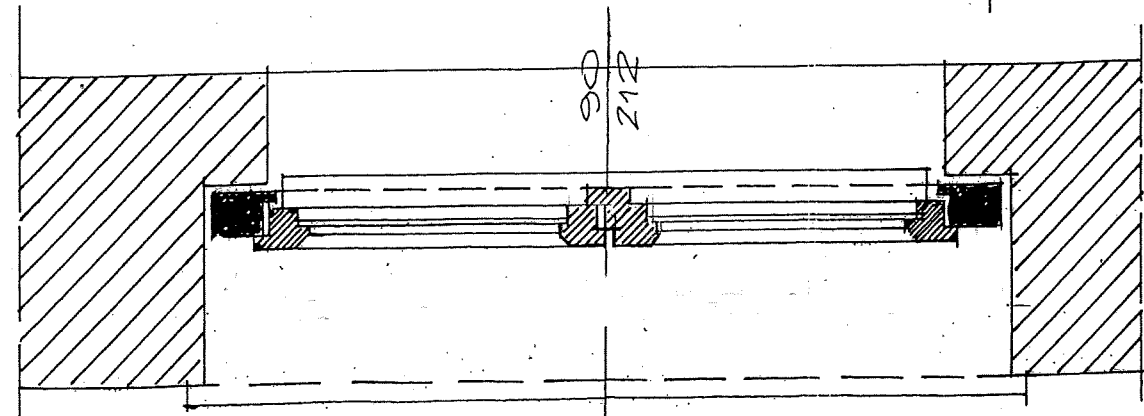
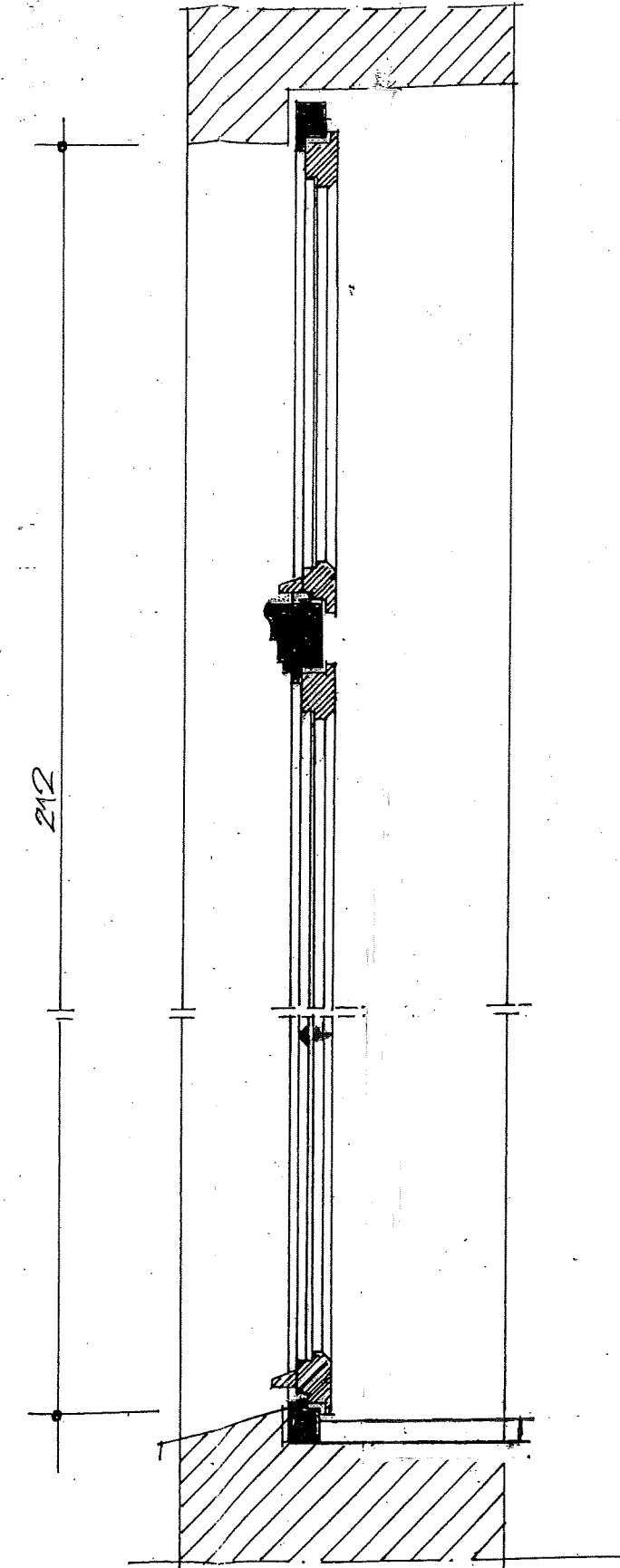
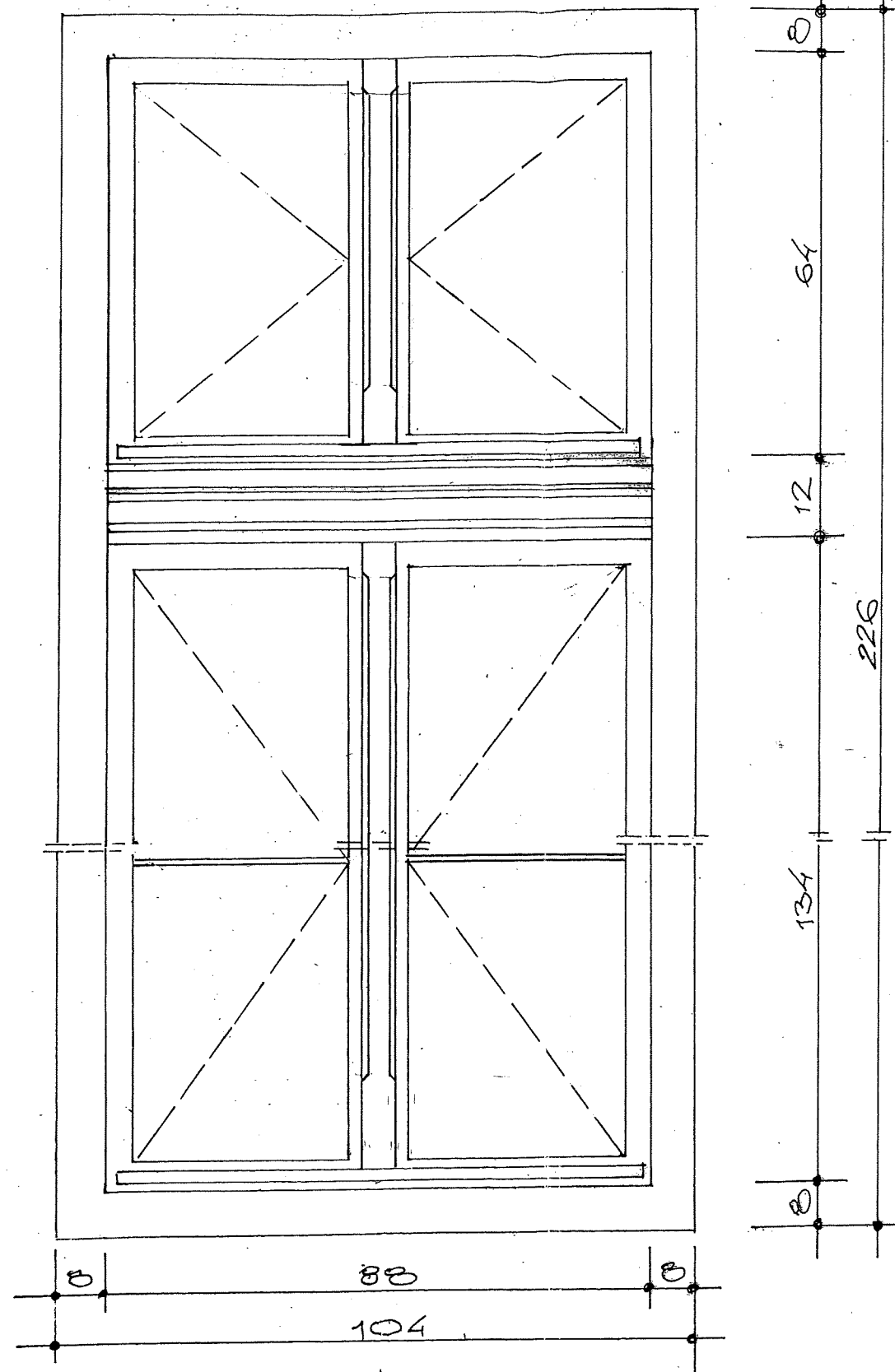

O K N O NR 10

PRACOWNIA PROJEKTOWA			
	Nazwisko	Podpis	Inwestor
Projektował	Marcin Zawal		Wojewódzki Szpital Neuropsychiatryczny w Kościanie
Opracował	Marcin Zawal		
Data	Obiekt : Oddział psychiatryczny Wonieść		Podziałka
09. 2011 r.	Nr ewid. działki 225/12		1: 10

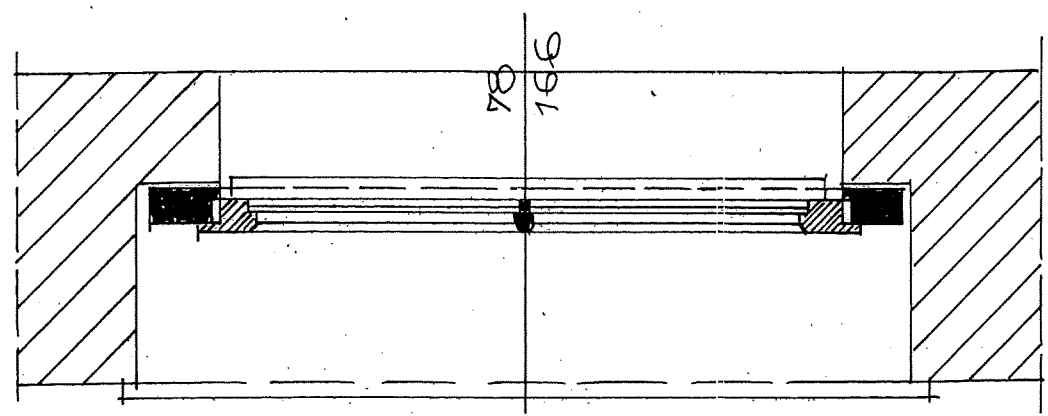
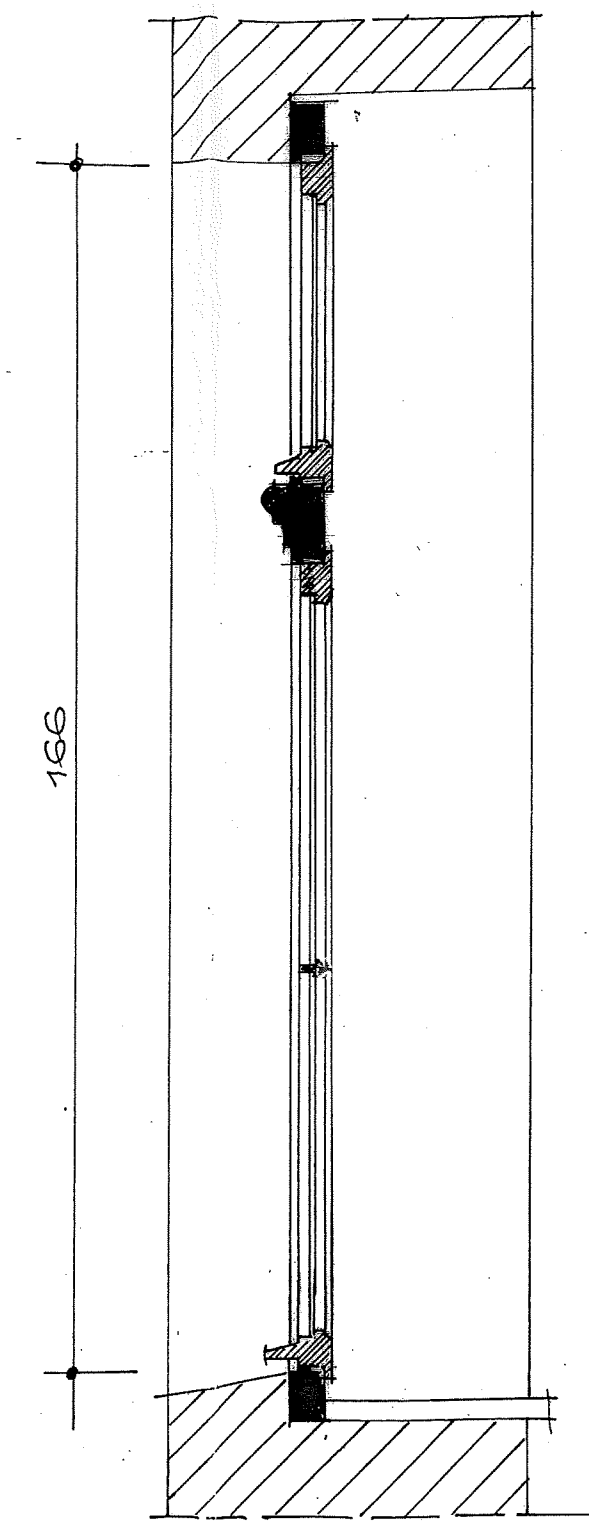
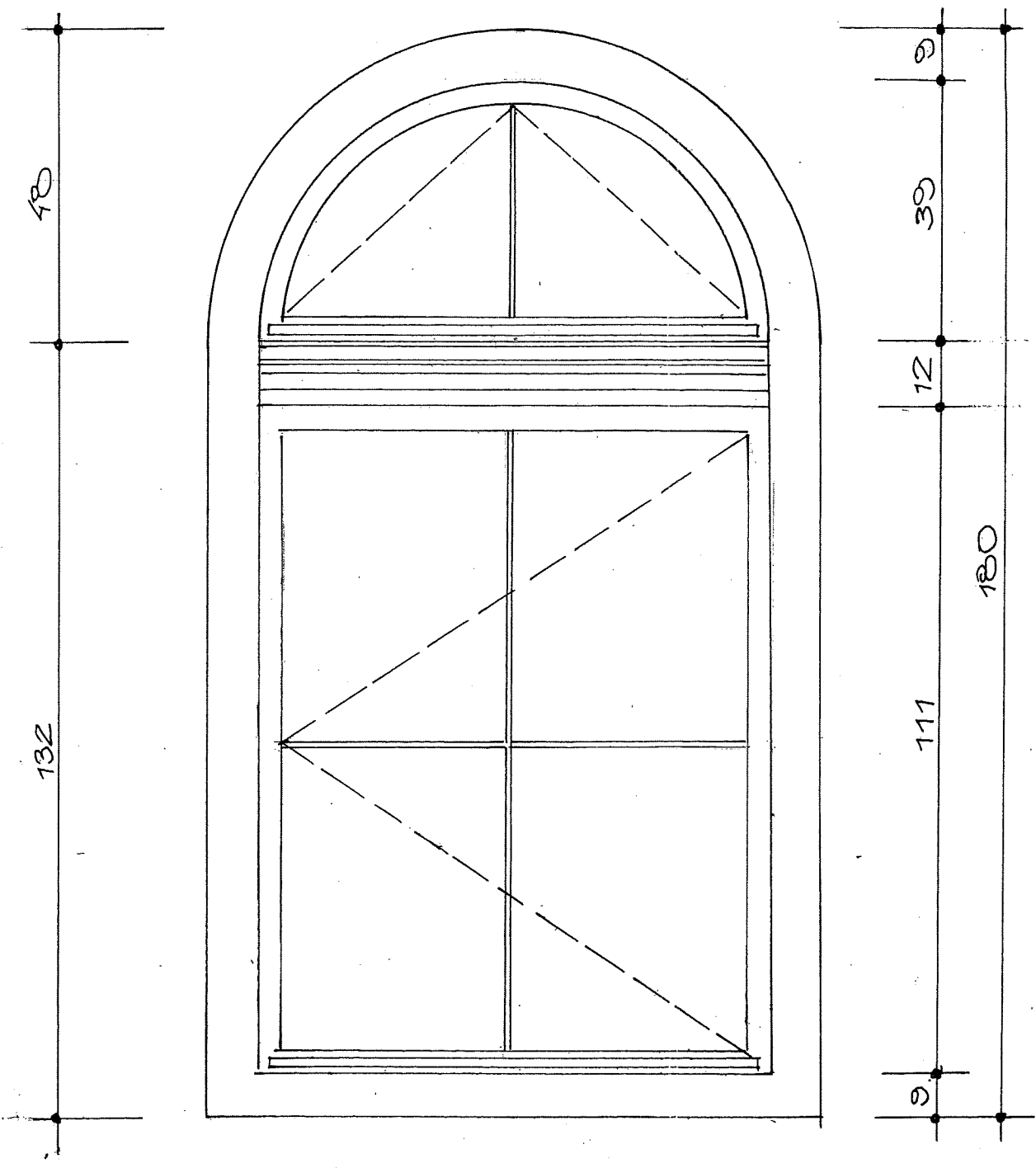

O K N O NR 11

PRACOWNIA PROJEKTOWA			
	Nazwisko	Podpis	Inwestor
Projektował	Marcin Zawal	<i>[Signature]</i>	Wojewódzki Szpital Neuropsychiatryczny w Kościanie
Opracował	Marcin Zawal	<i>[Signature]</i>	Podziałka
Data	Obiekt : Oddział psychiatryczny Wonieść		1: 10
09. 2011 r.	Nr ewid. działki 225/12		15

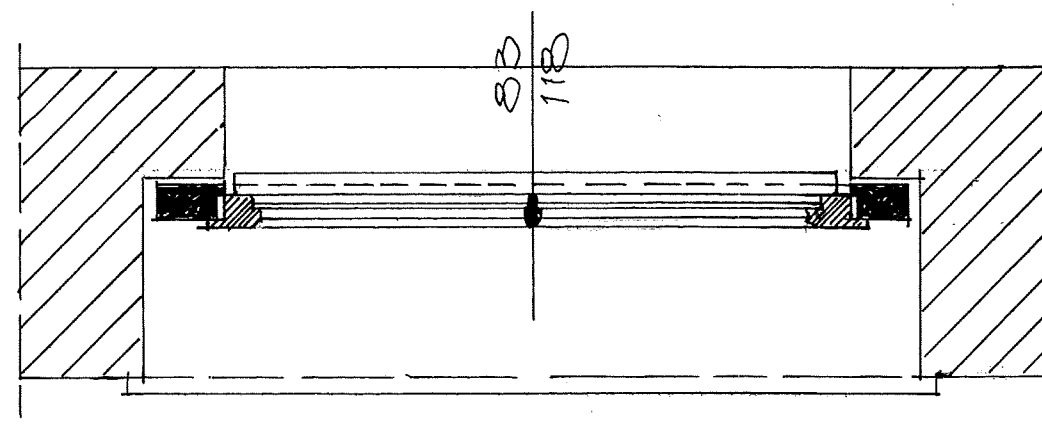
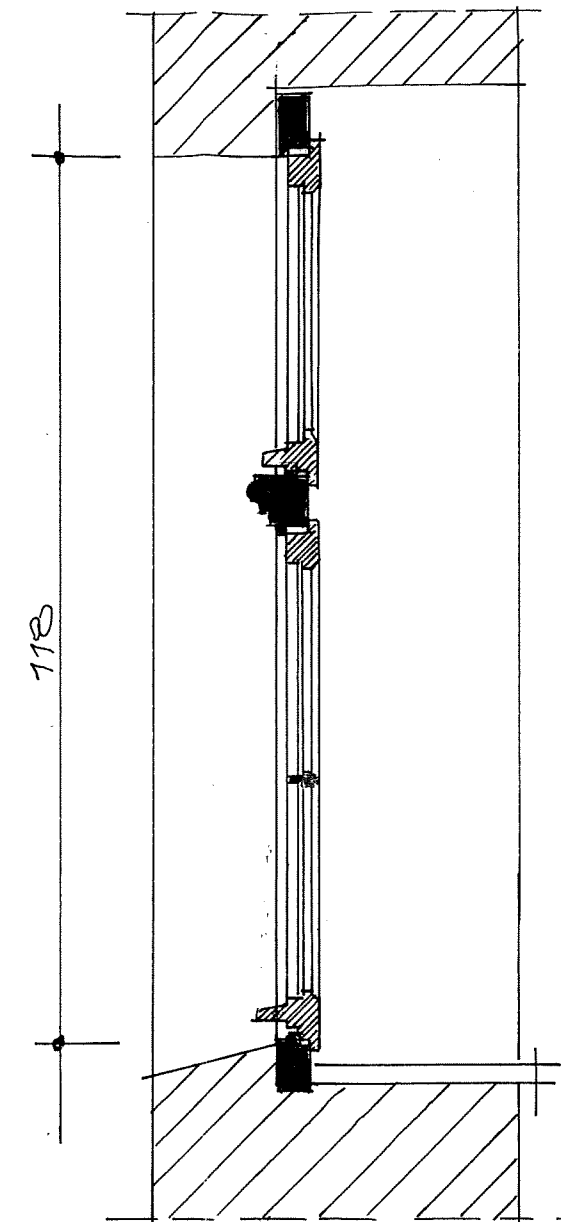
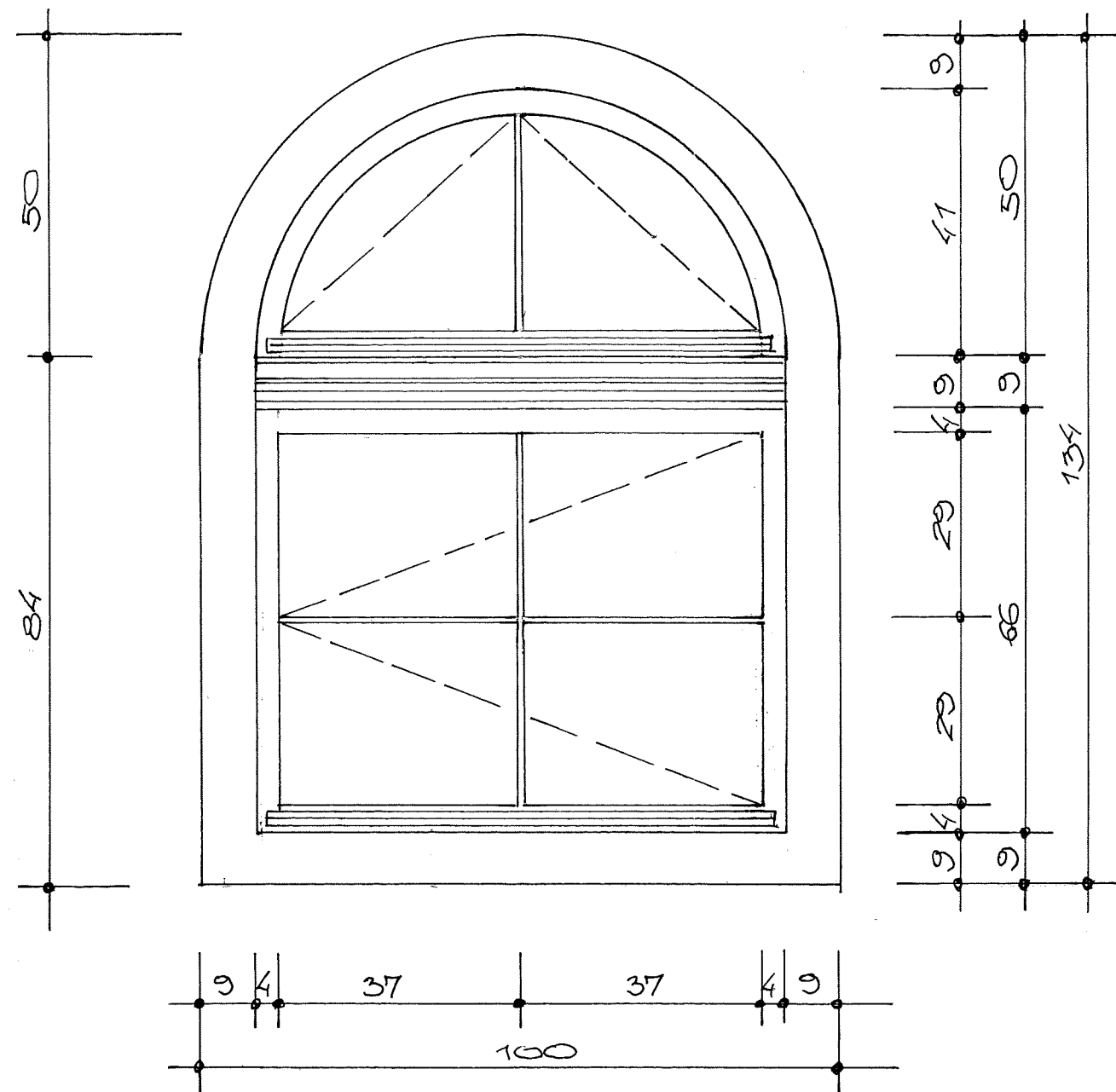

O K N O NR 12

PRACOWNIA PROJEKTOWA			
	Nazwisko	Podpis	Inwestor
Projektował	Marcin Zawal		Wojewódzki Szpital Neuropsychiatryczny w Kościanie
Opracował	Marcin Zawal		Podziałka
Data	Obiekt : Oddział psychiatryczny Wonieść Nr ewid. działki 225/12		Podziałka 1:10
			16

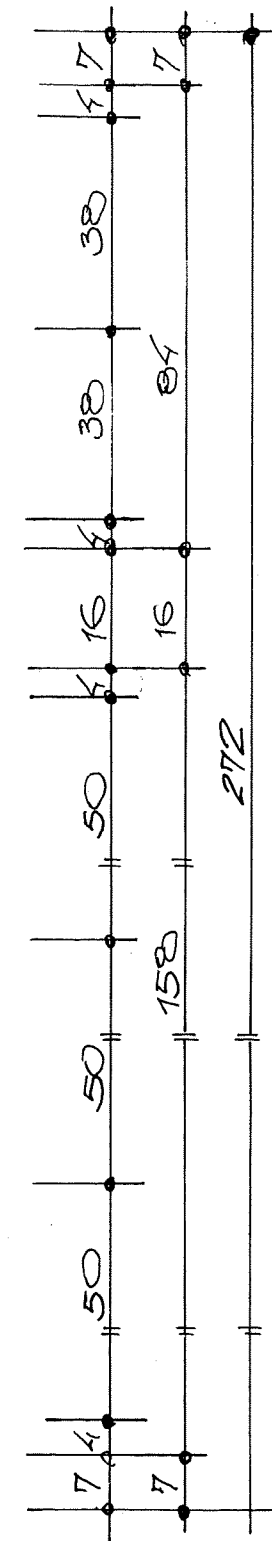
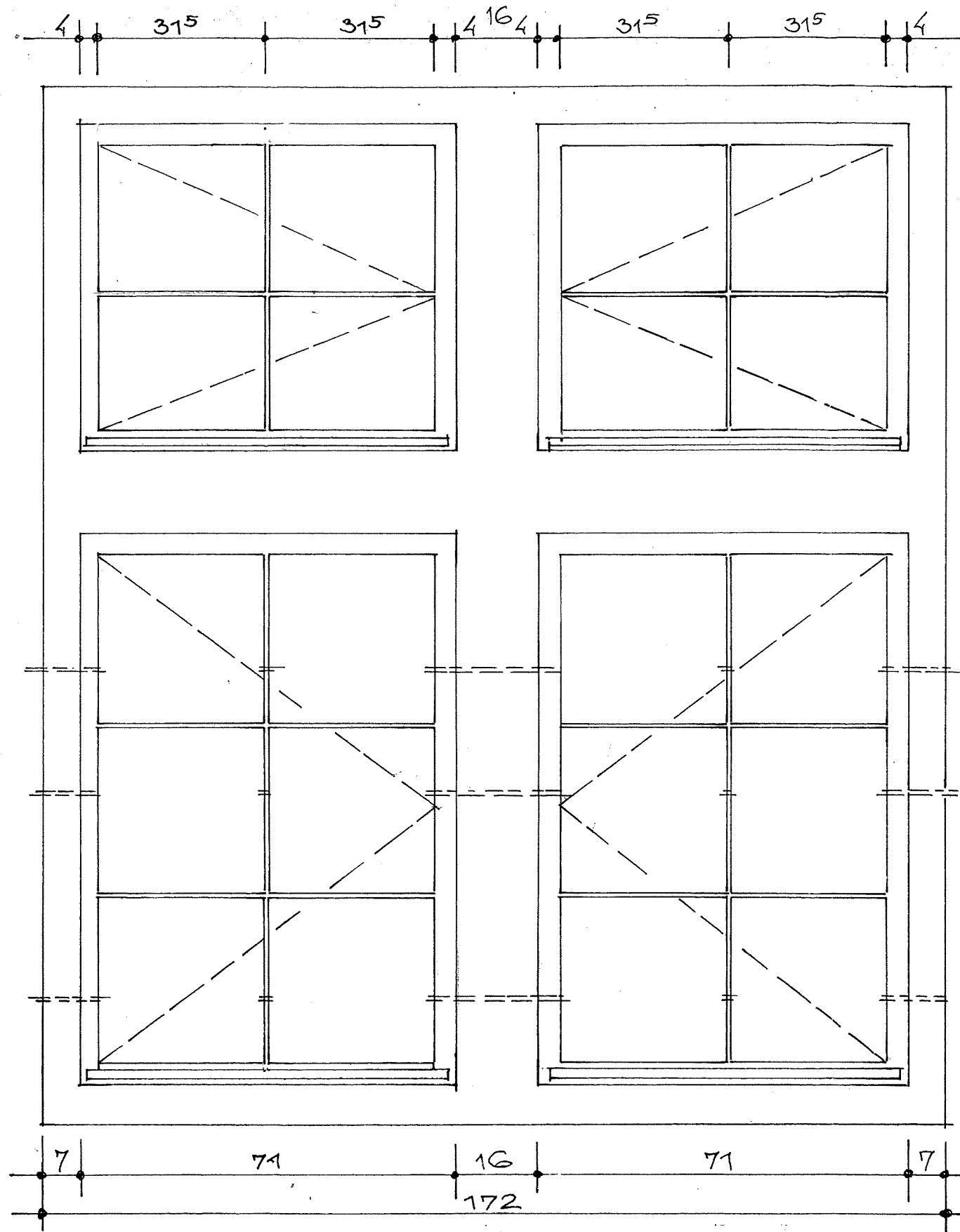

250

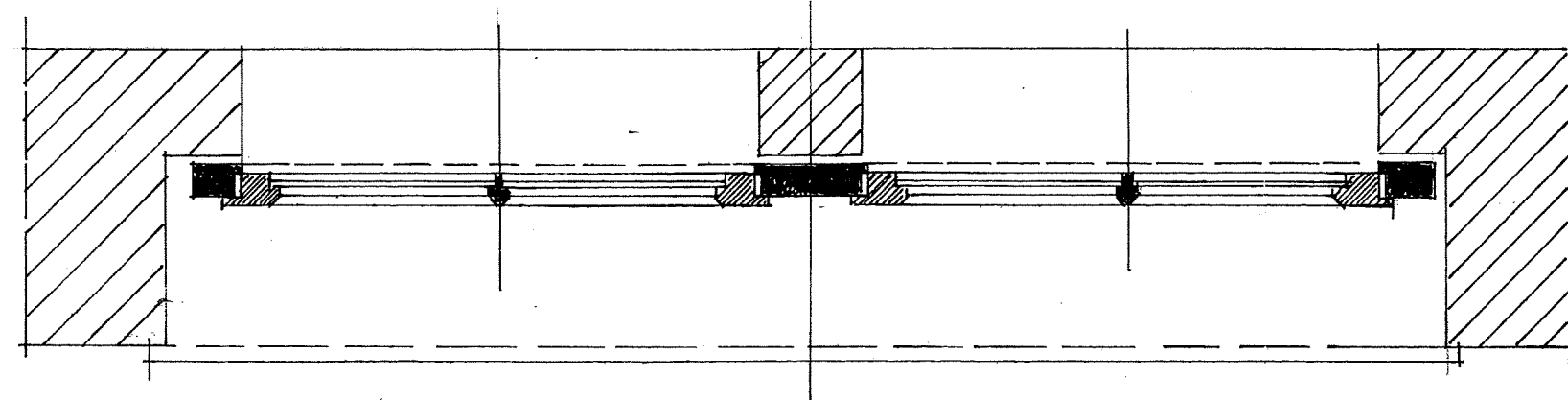
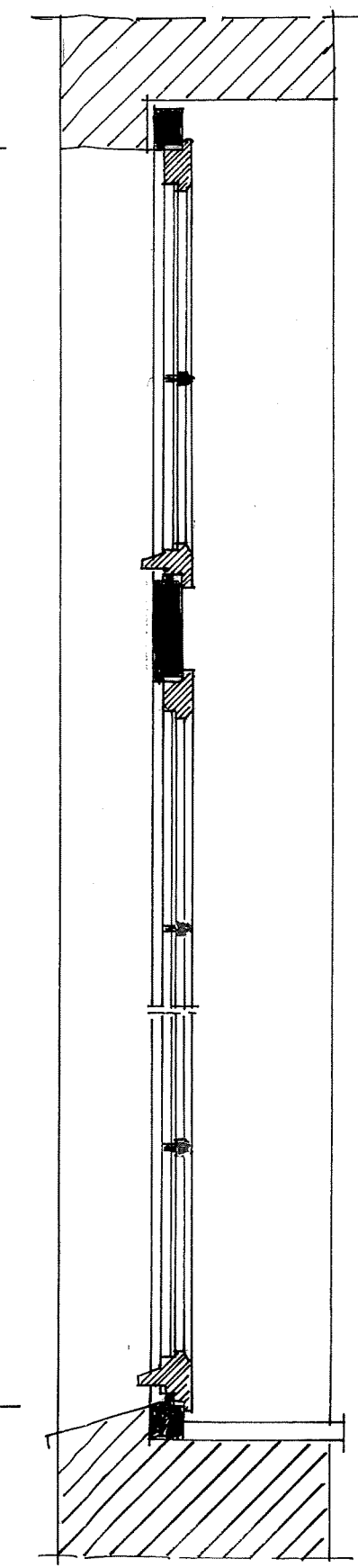

O K N O NR 13

PRACOWNIA PROJEKTOWA			
	Nazwisko	Podpis	Inwestor
Projektował	Marcin Zawal		Wojewódzki Szpital Neuropsychiatryczny w Kościanie
Opracował	Marcin Zawal		Podziałka
Data 09. 2011 r.	Obiekt : Oddział psychiatryczny Wonieść Nr ewid. działki 225/12		1: 10

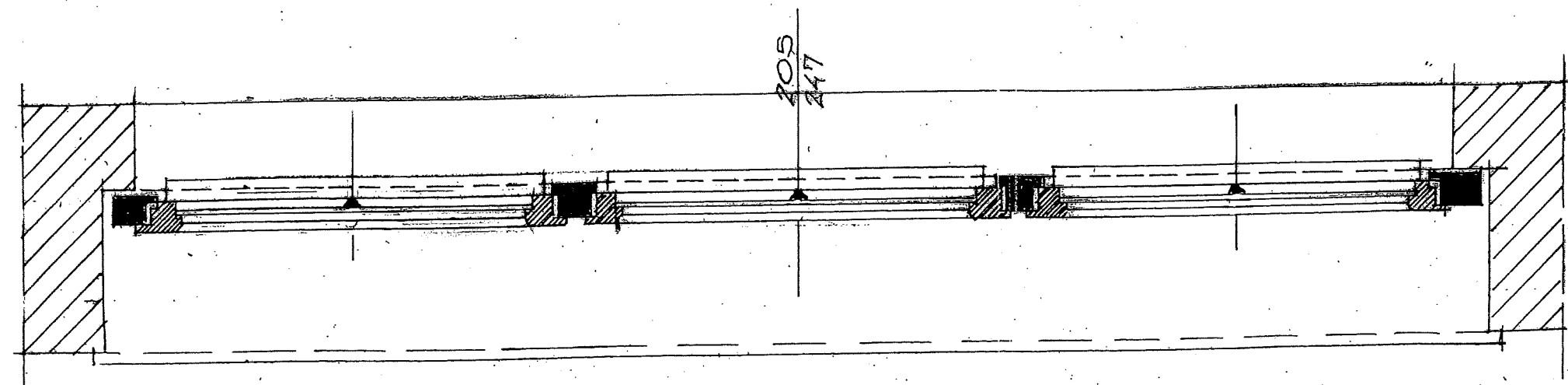
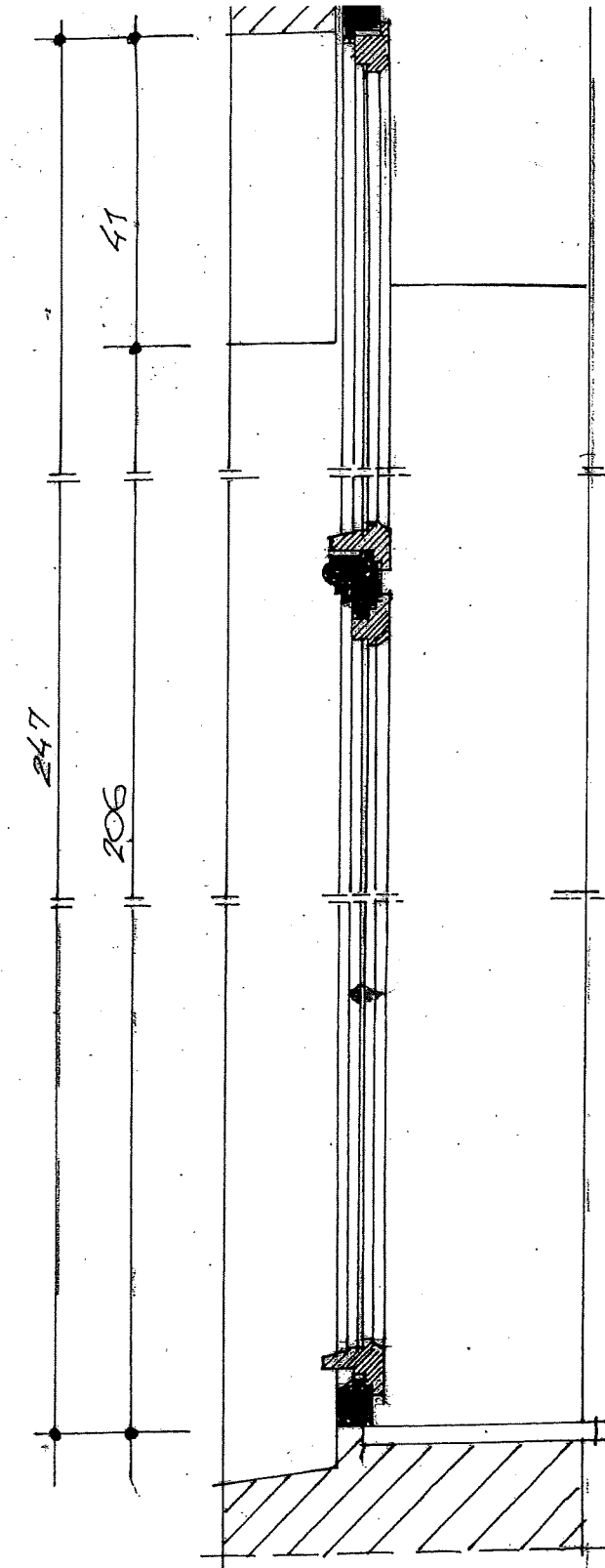
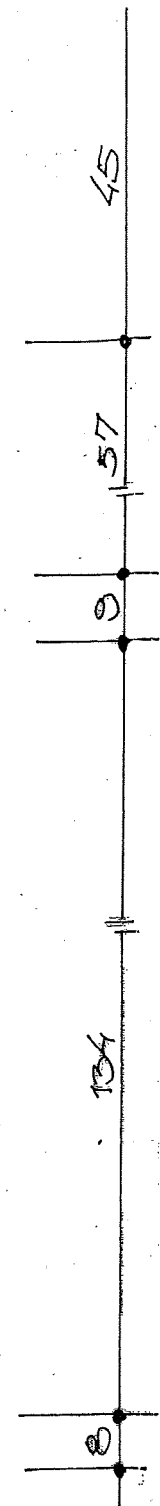
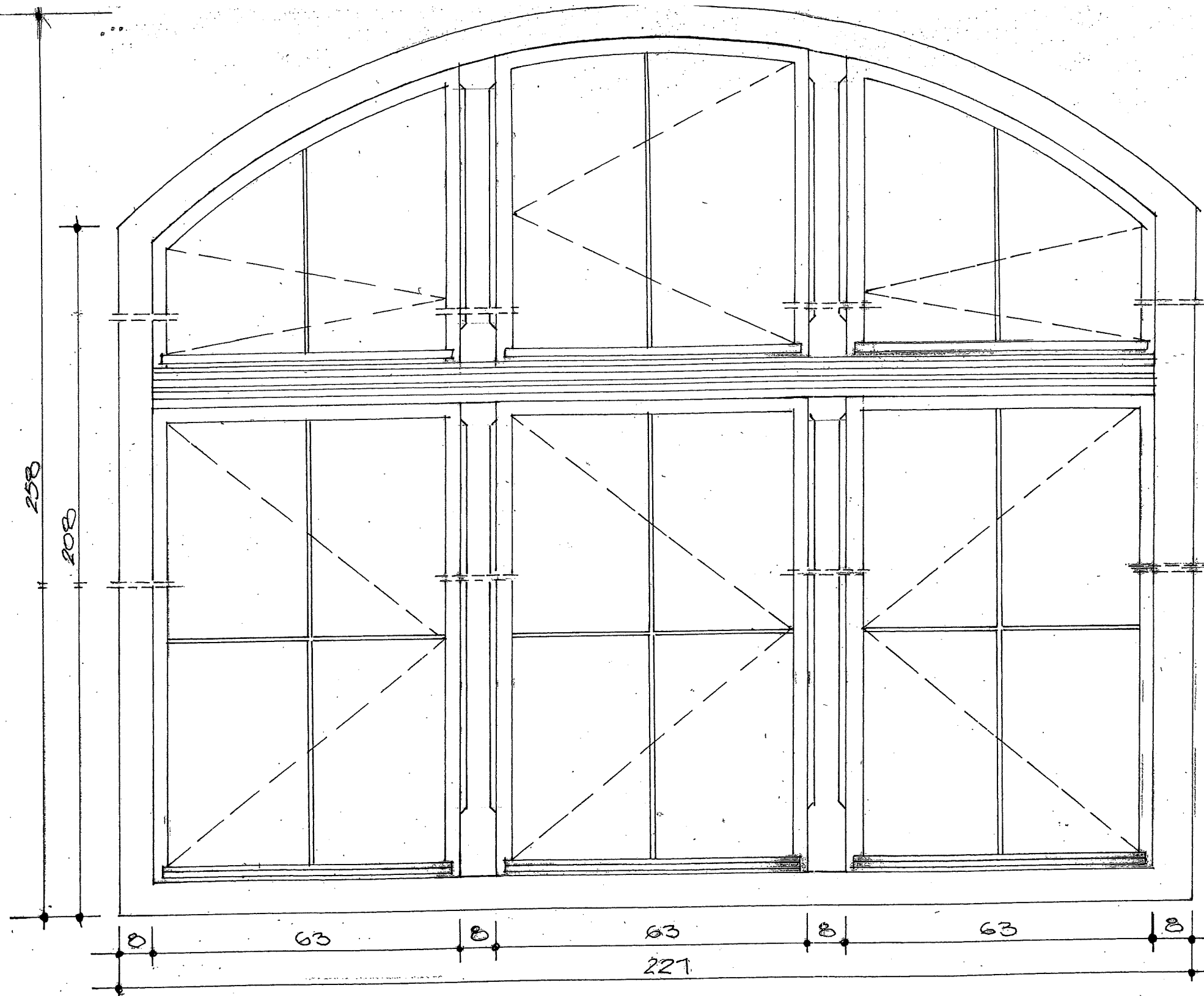

OKNO NR 14

PRACOWNIA PROJEKTOWA			
	Nazwisko	Podpis	Inwestor
Projektował	Marcin Zawal		Wojewódzki Szpital Neuropsychiatryczny w Kościanie
Opracował	Marcin Zawal		
Data	07. 2011 r.	Obiekt : Oddział psychiatryczny Wonieść Nr ewid. działki 225/12	Podziałka 1: 10

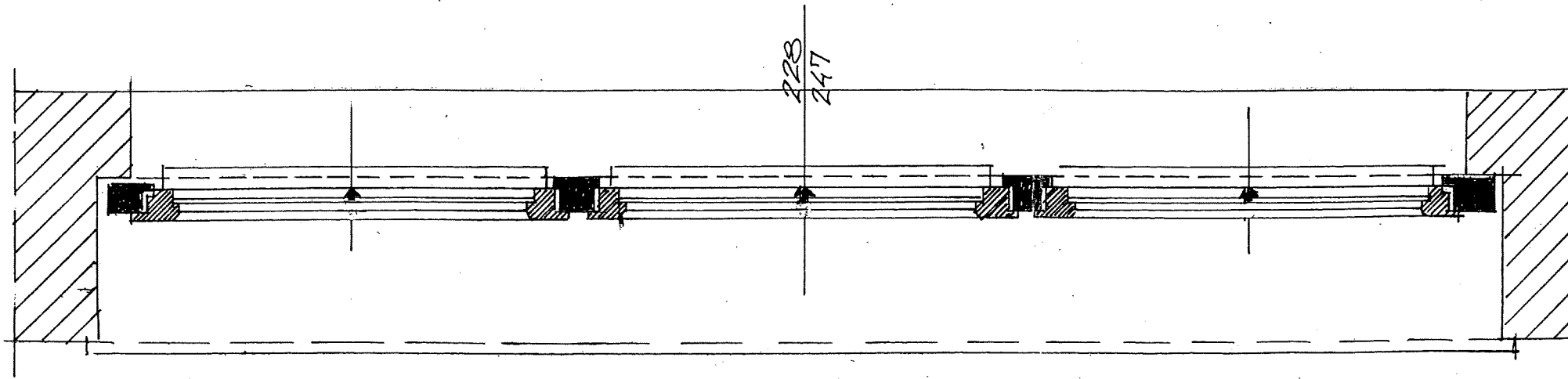
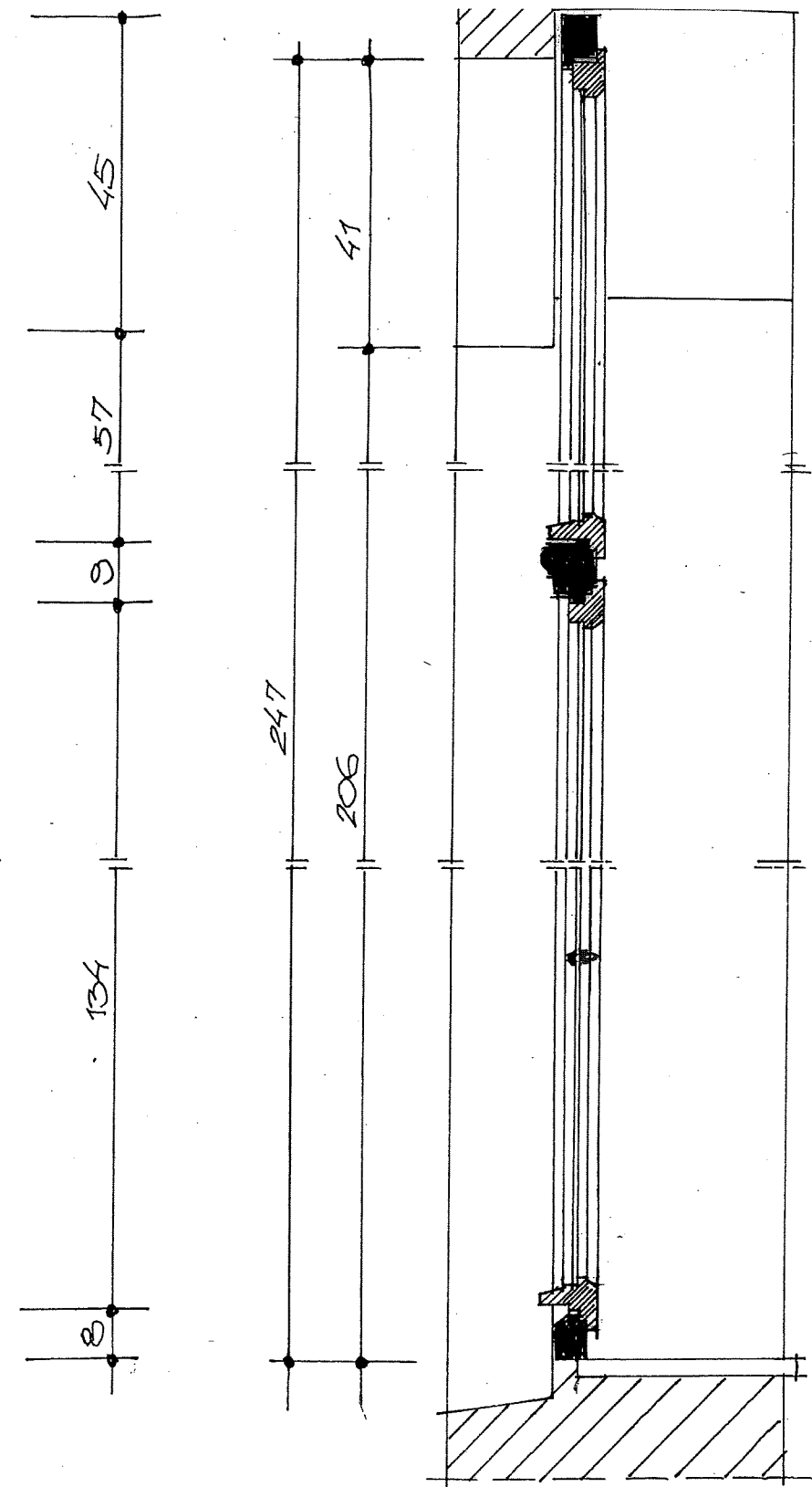
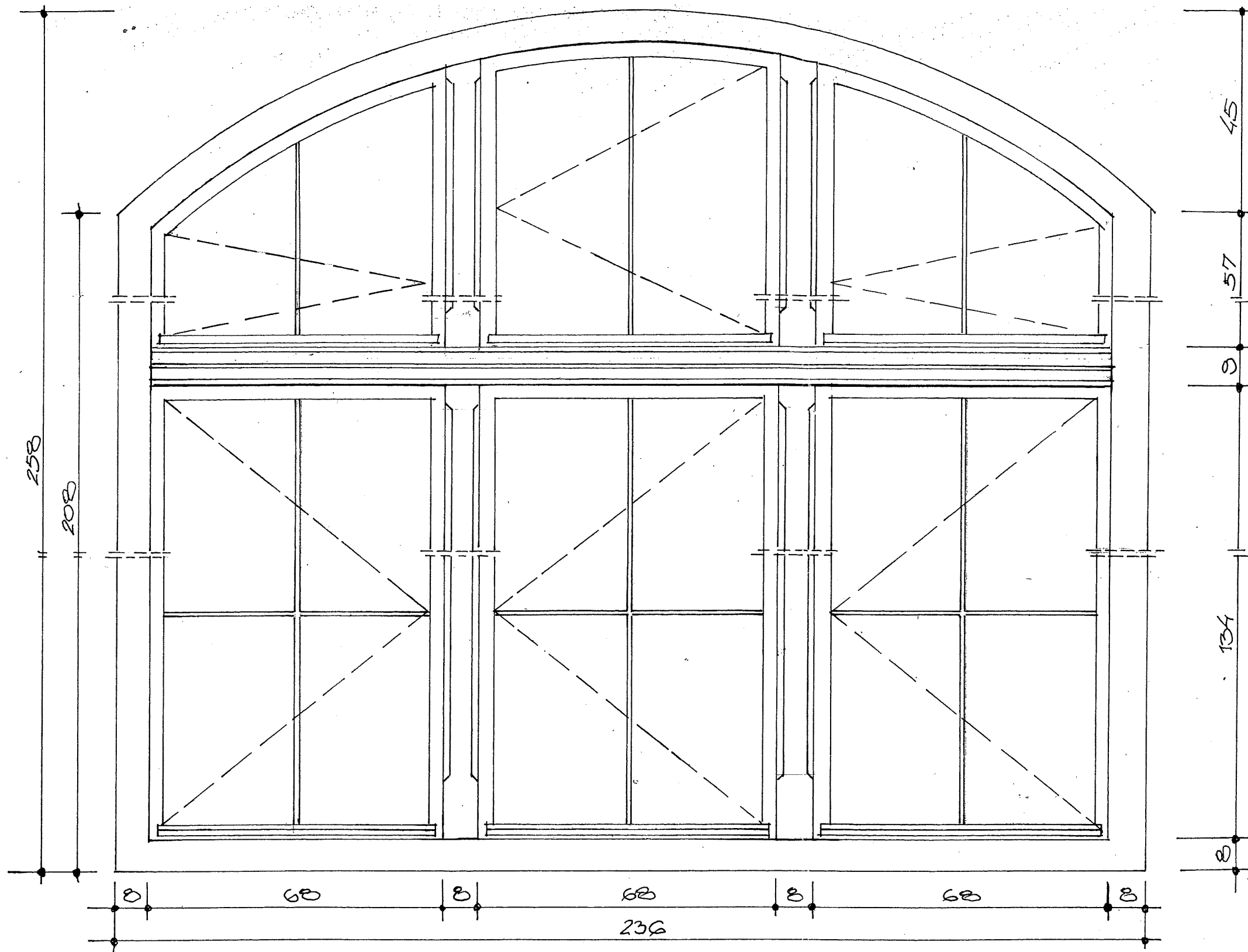

O K N O NR 15

PRACOWNIA PROJEKTOWA			
	Nazwisko	Podpis	Inwestor
Projektował	Marcin Zawal		Wojewódzki Szpital Neuropsychiatryczny w Kościanie
Opracował	Marcin Zawal		Podziątka
Data	Obiekt : Oddział psychiatryczny Wonieść		1: 10
09. 2011 r.	Nr ewid. działki 225/12		19

2011

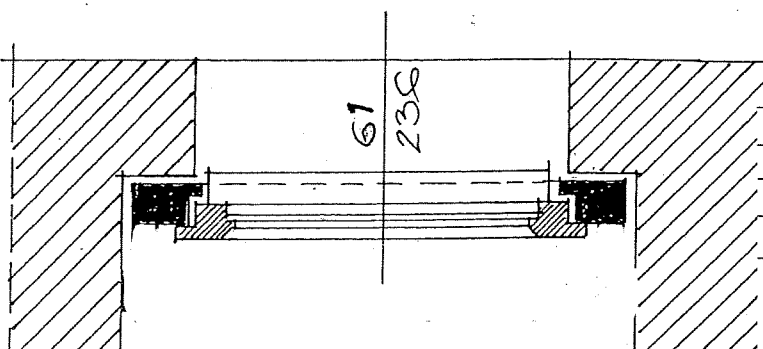
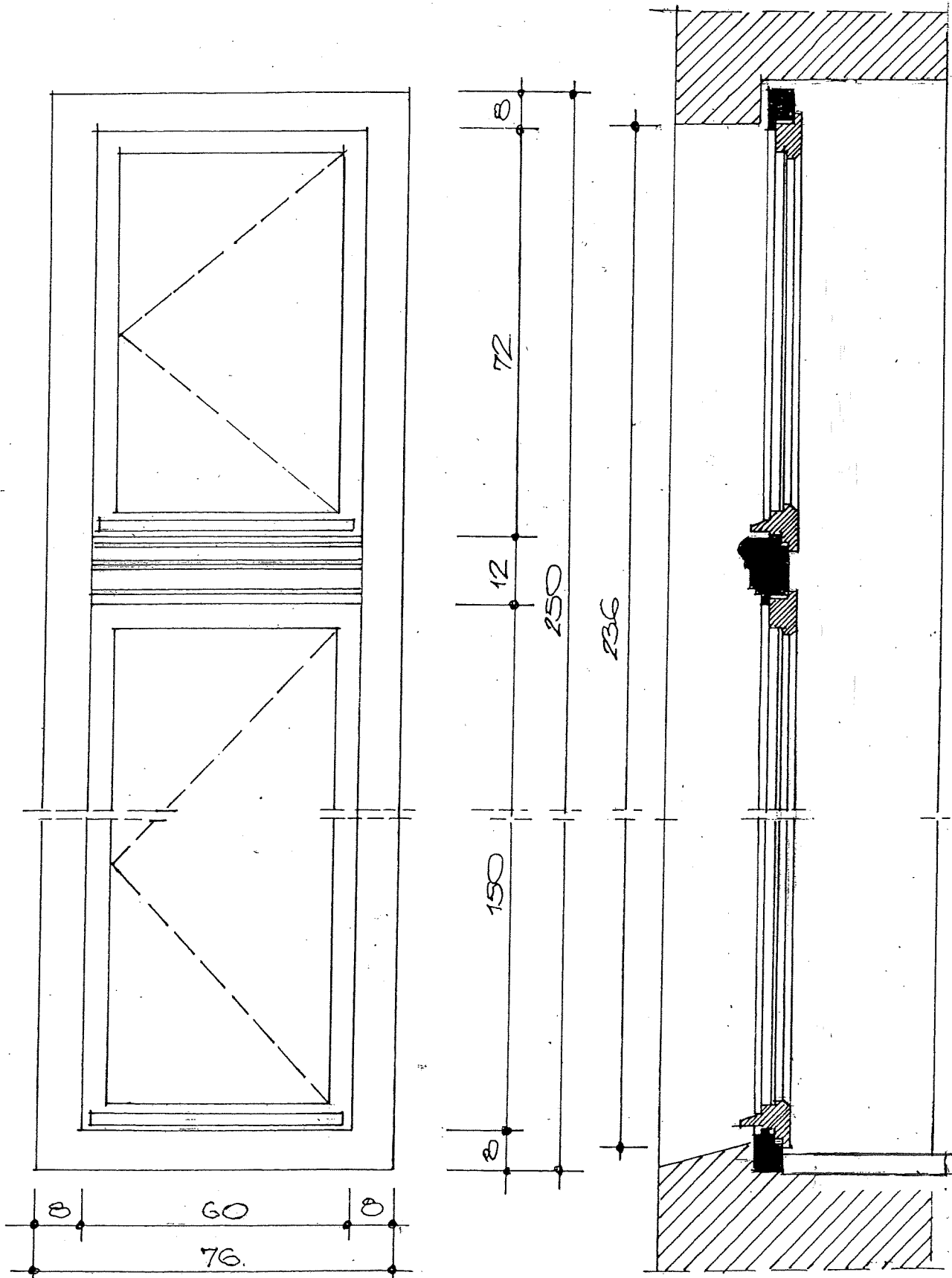

OKNO NR 16

PRACOWNIA PROJEKTOWA		
Nazwisko	Podpis	Inwestor
Marcin Zawal		Wojewódzki Szpital Neuropsychiatryczny w Kościanie
Marcin Zawal		Podziątka
Obiekt : Oddział psychiatryczny Wonieść Nr ewid. działki 225/12		1: 10 20

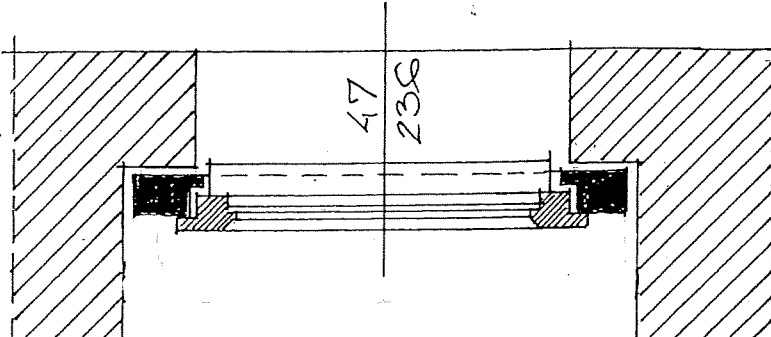
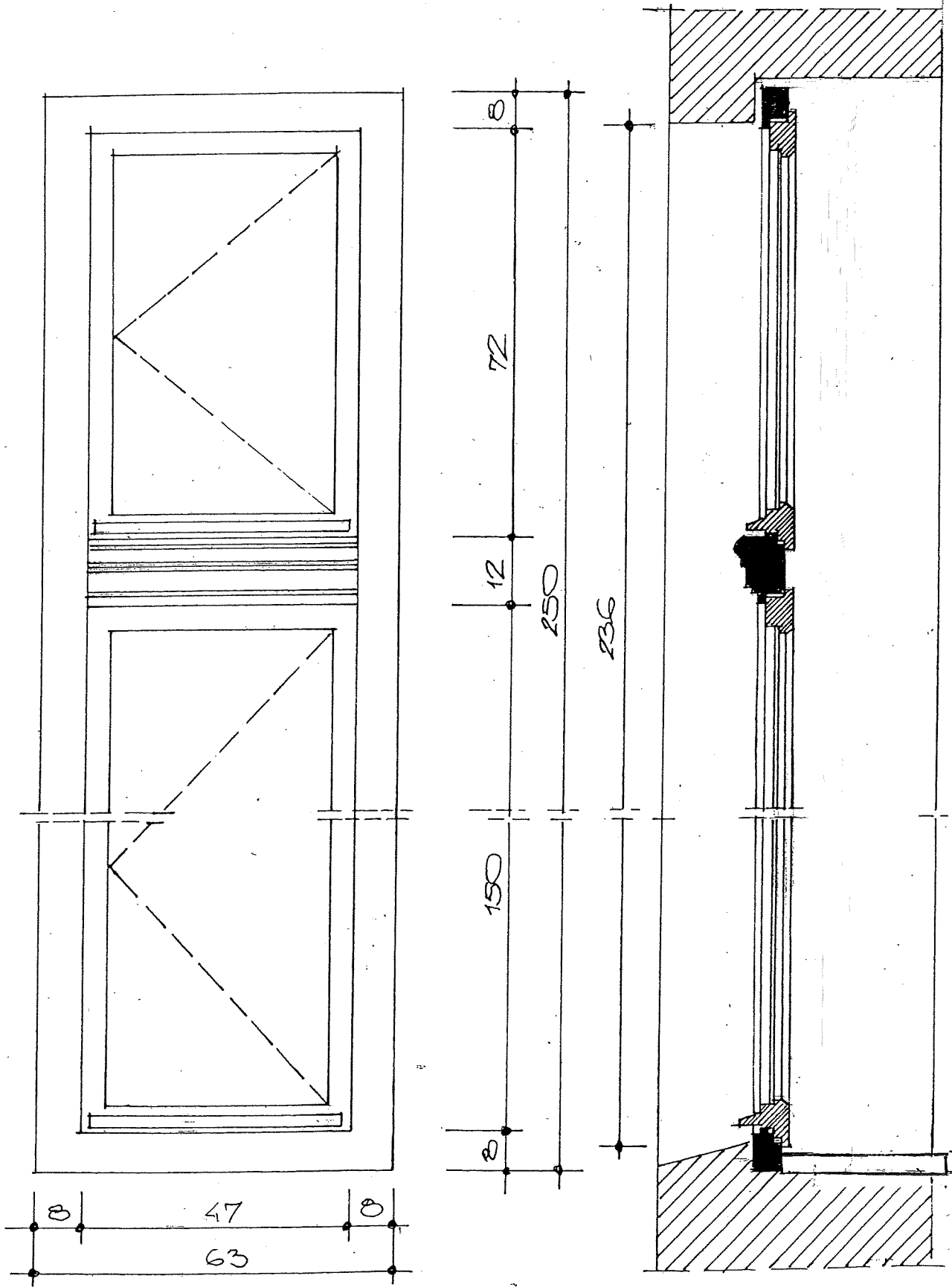

OKNO NR 17

PRACOWNIA PROJEKTOWA

Nazwisko	Podpis	Inwestor
Marcin Zawal		Wojewódzki Szpital Neuropsychiatryczny w Kościanie
Marcin Zawal		Podziątka
Obiekt : Oddział psychiatryczny Wonieść Nr ewid. działki 225/12		1:10

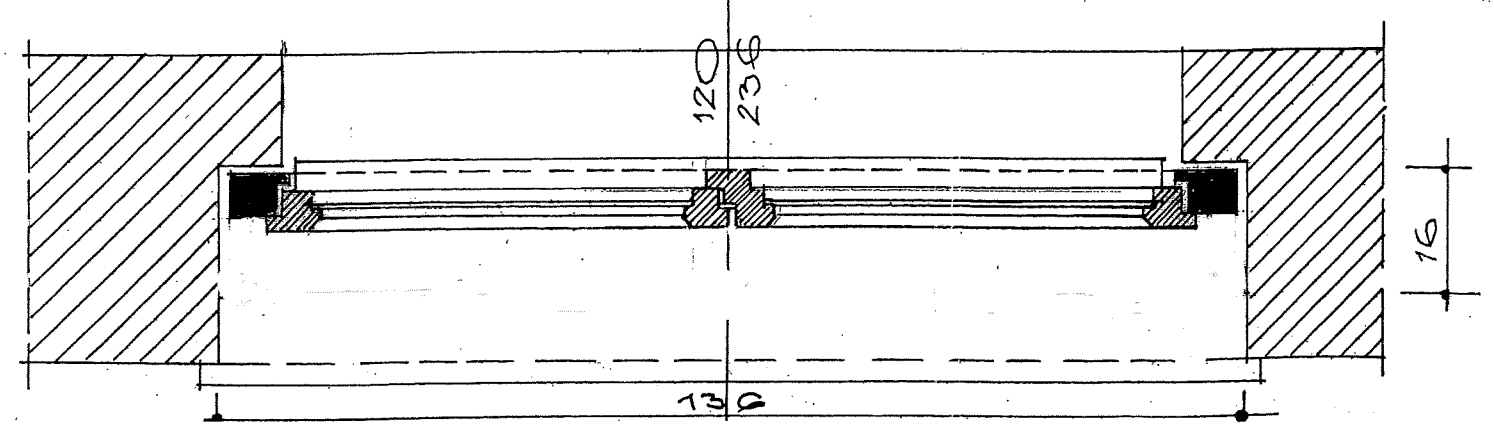
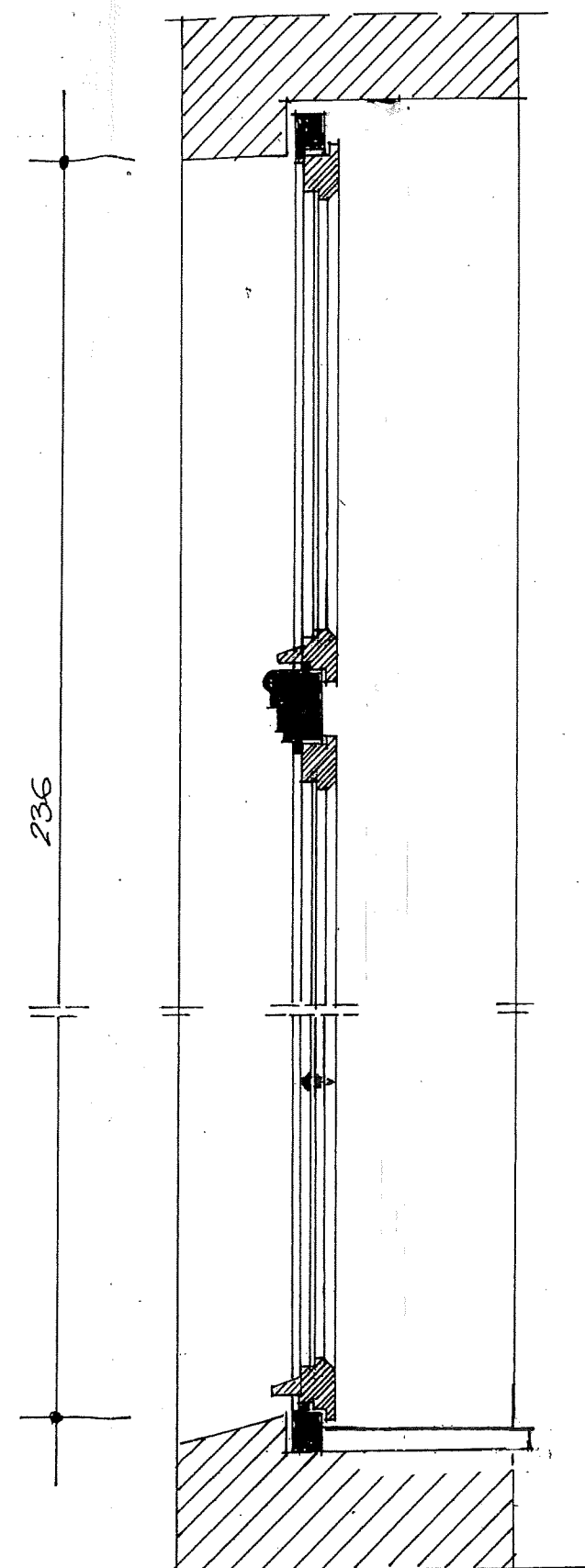
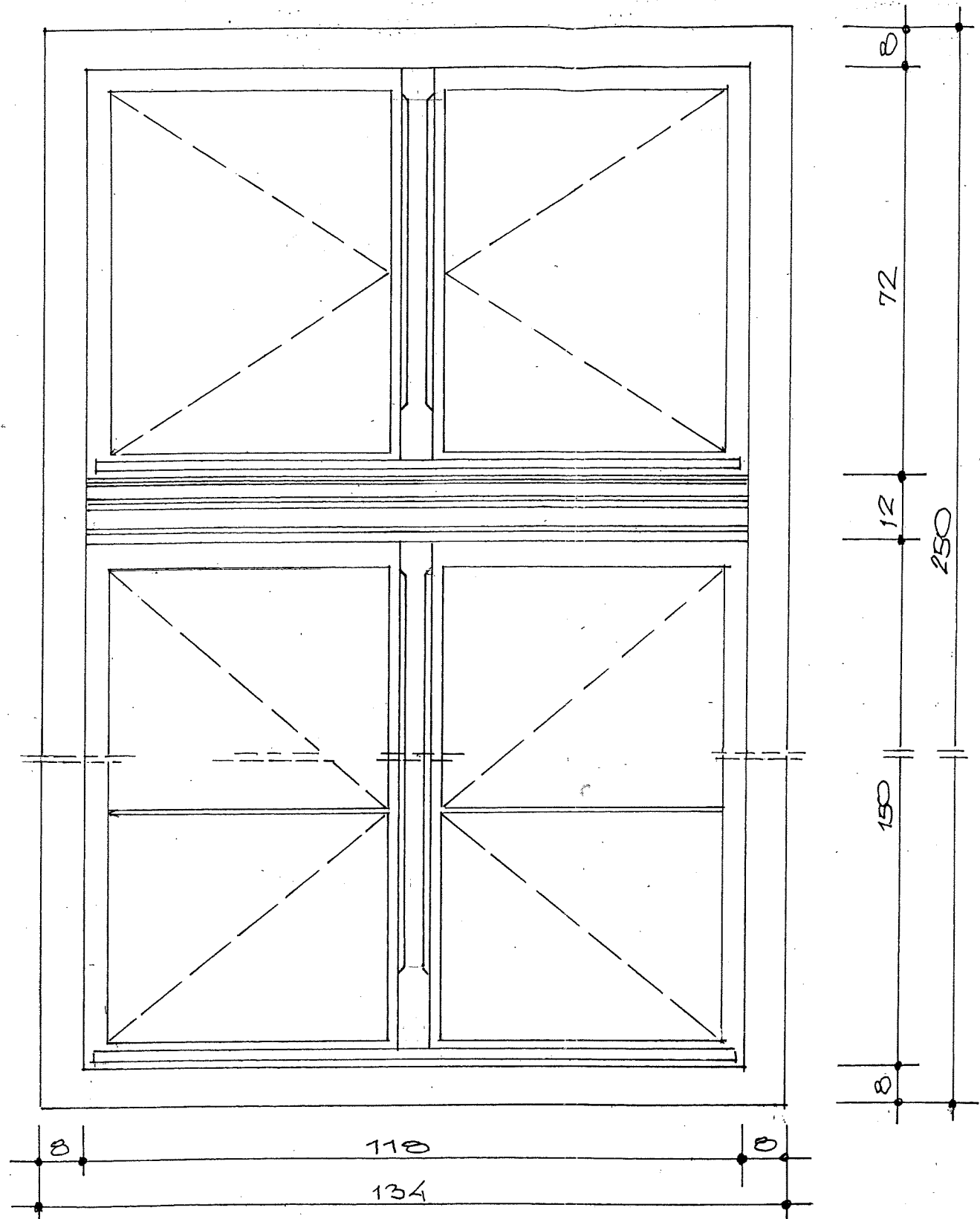

OKNO NR 18

PRACOWNIA PROJEKTOWA			
	Nazwisko	Podpis	Inwestor
Projektował	Marcin Zawal		Wojewódzki Szpital Neuropsychiatryczny w Kościanie
Opracował	Marcin Zawal		Podziałka
Data	Obiekt : Oddział psychiatryczny Wonieść		1:10
09. 2011 r.	Nr ewid. działki 225/12		22

13

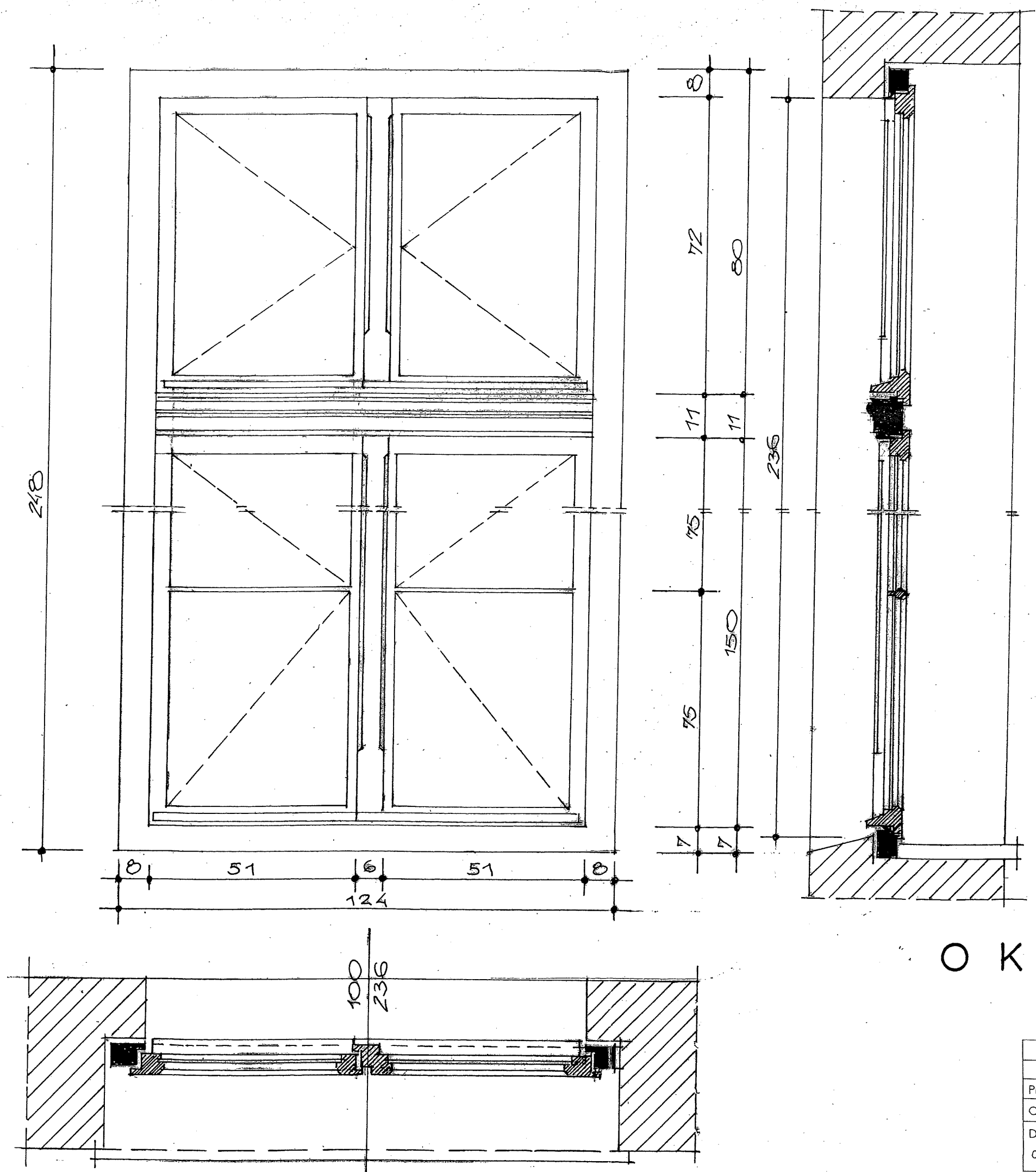

O K N O NR 19

1

PRACOWNIA PROJEKTOWA			
	Nazwisko	Podpis	Inwestor
Projektował	Marcin Zawal		Wojewódzki Szpital Neuropsychiatryczny w Kościanie
Opracował	Marcin Zawal		Podziałka
Data	Obiekt : Oddział psychiatryczny Wonieść Nr ewid. działki 225/12		1:10
			23

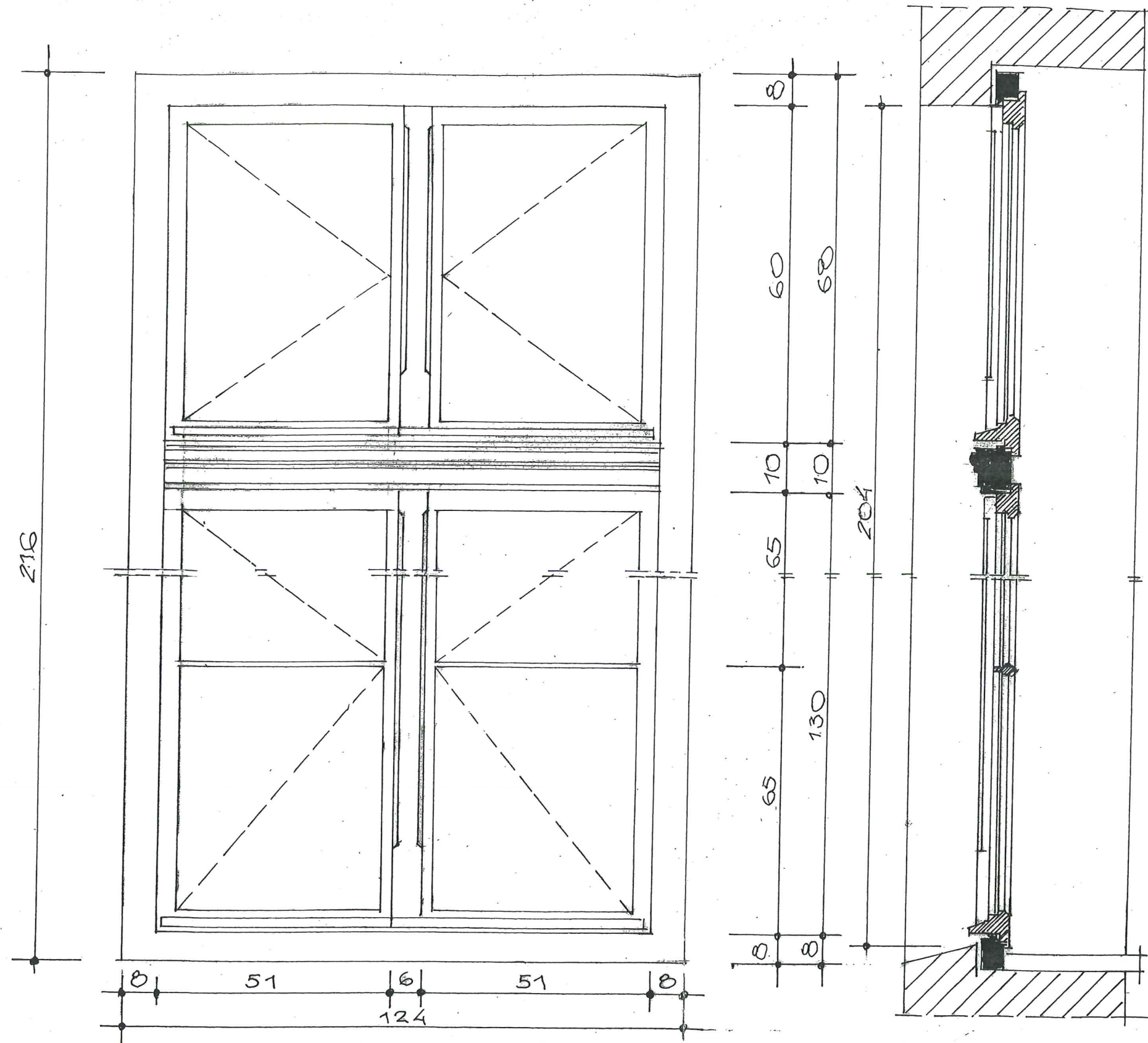

O K N O NR 20

PRACOWNIA PROJEKTOWA			
	Nazwisko	Podpis	Inwestor
Projektował	Marcin Zawal		Wojewódzki Szpital Neuropsychiatryczny w Kościanie
Opracował	Marcin Zawal		Podziałka
Data	Obiekt : Oddział psychiatryczny Wonieść		1:10
09. 2011 r.	Nr ewid. działki 225/12		24

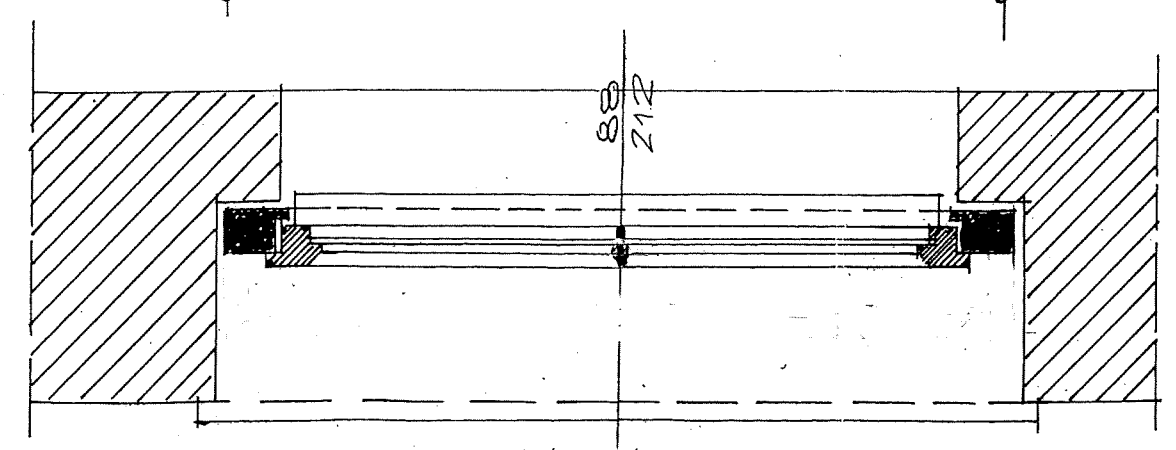
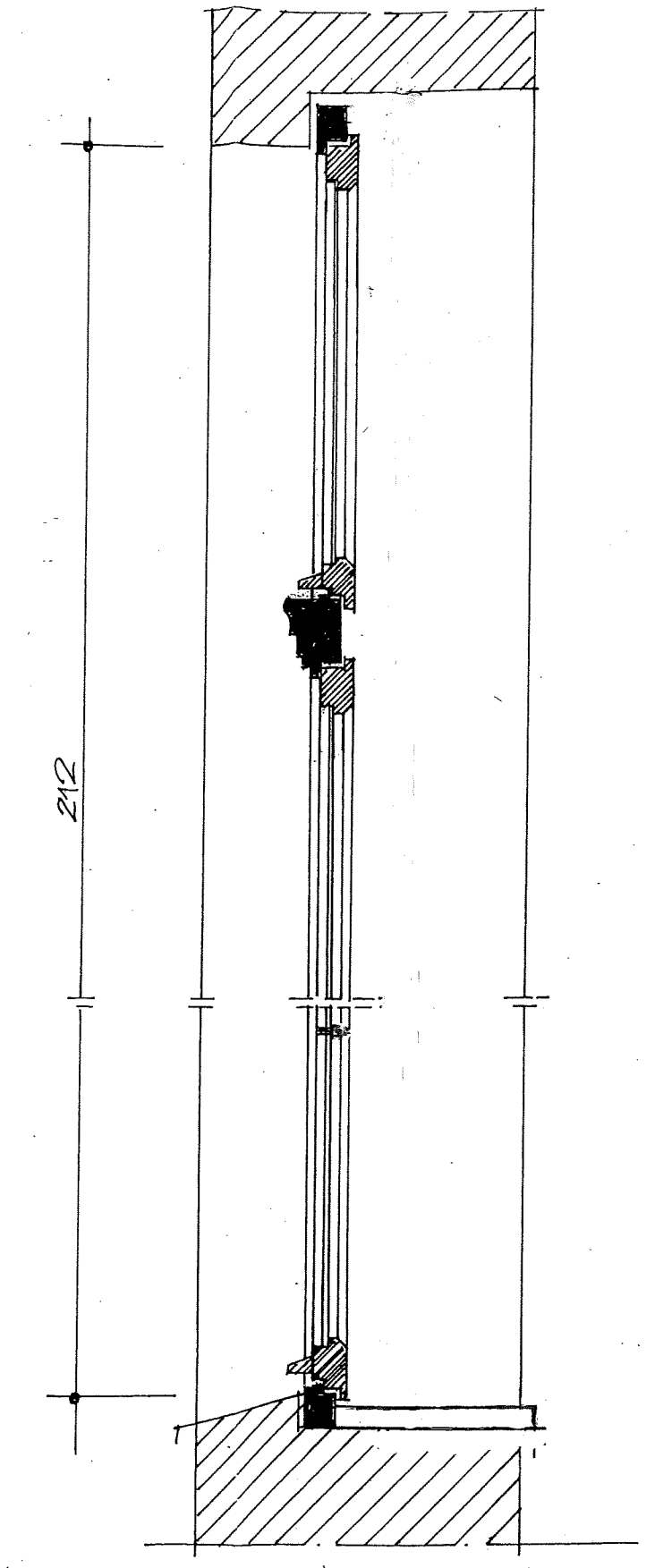
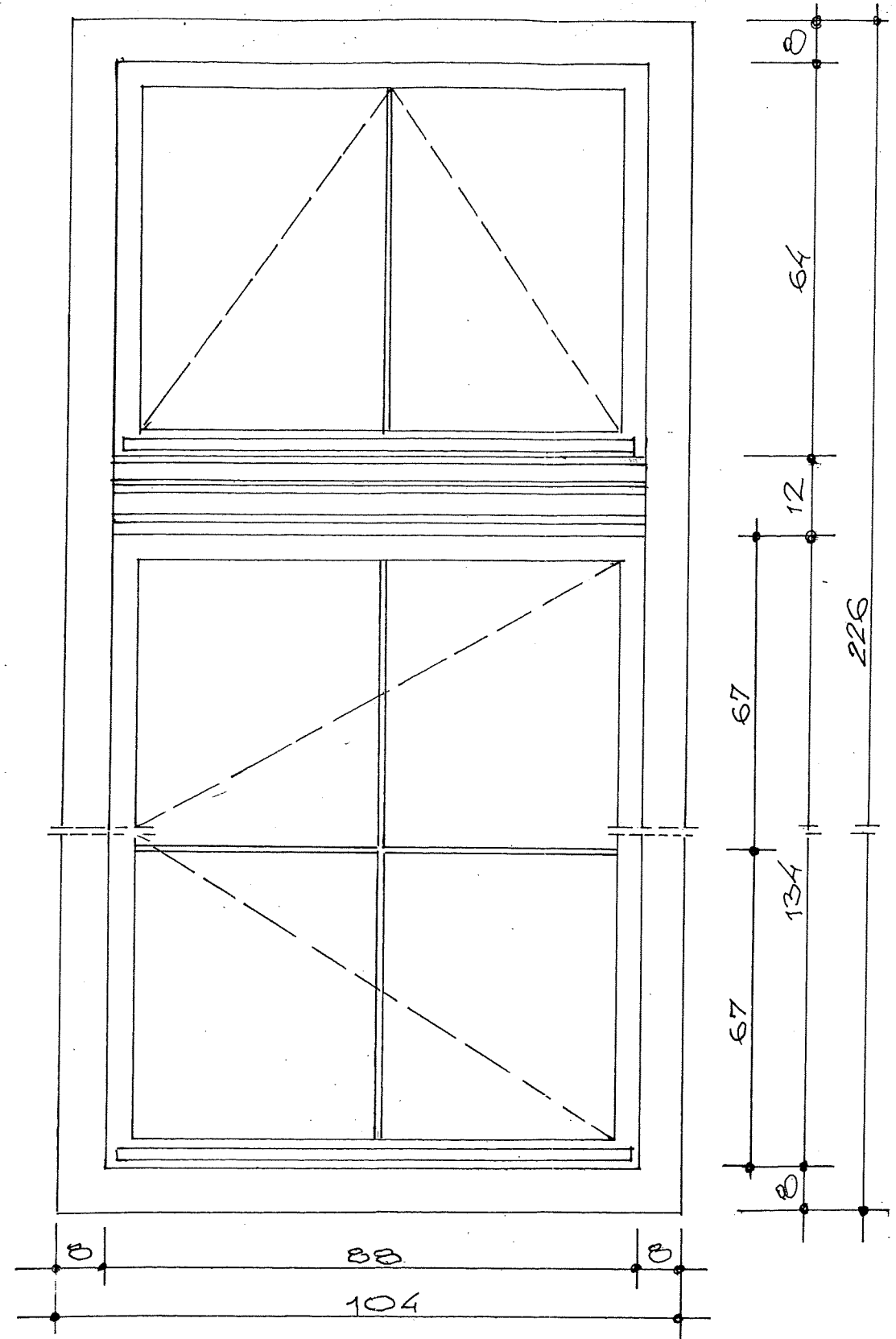

O K N O NR 21

PRACOWNIA PROJEKTOWA			
	Nazwisko	Podpis	Inwestor
Projektował	Marcin Zawal		Wojewódzki Szpital Neuropsychiatryczny w Kościanie
Opracował	Marcin Zawal		
Data	Objekt : Oddział psychiatryczny Wonieść		Podziałka
09. 2011 r.	Nr ewid. działki 225/12		1:10

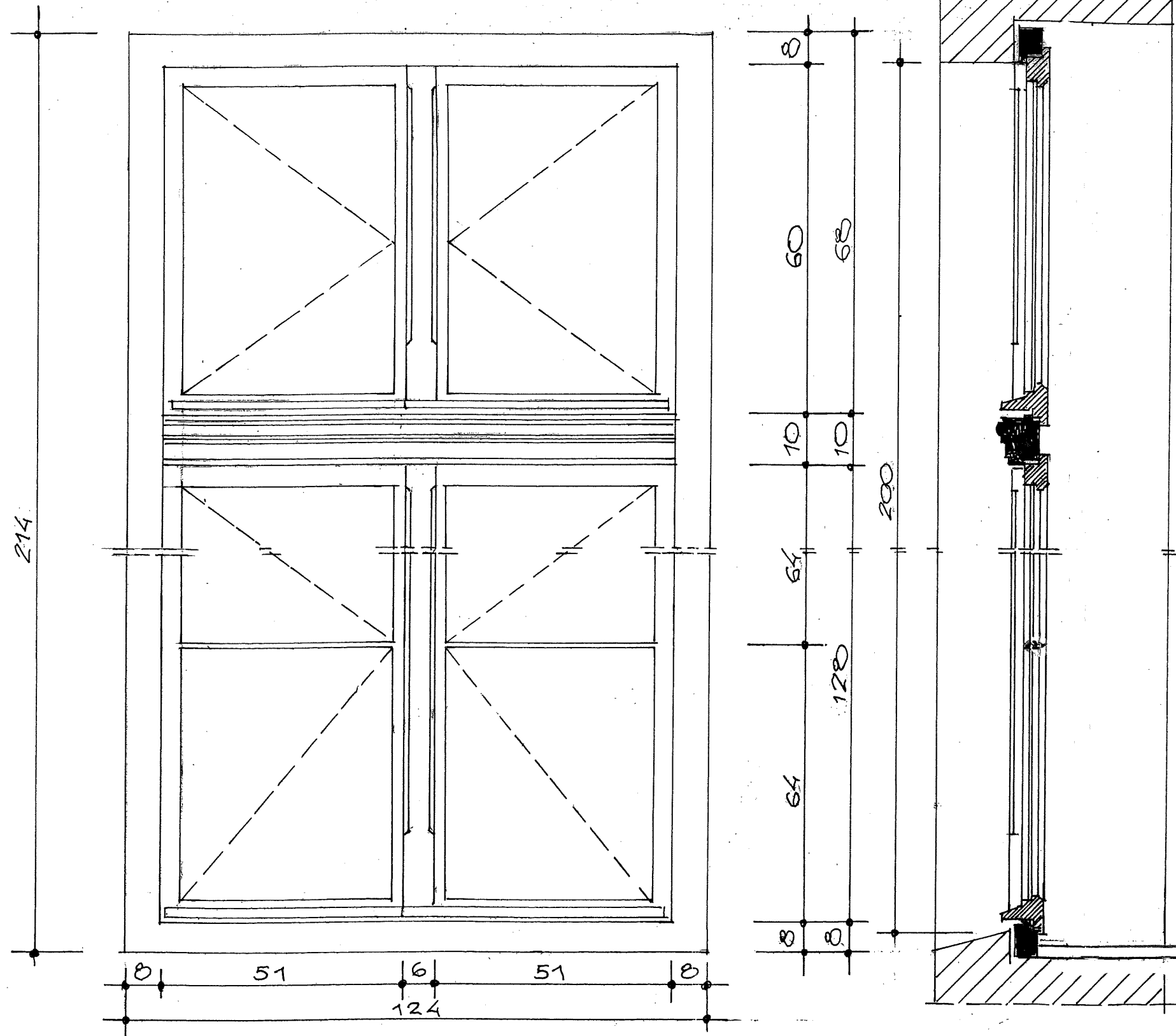

O K N O NR 22

PRACOWNIA PROJEKTOWA			
	Nazwisko	Podpis	Inwestor
Projektował	Marcin Zawal		Wojewódzki Szpital Neuropsychiatryczny w Kościanie
Opracował	Marcin Zawal		
Data	Obiekt : Oddział psychiatryczny Wonieść		Podziałka
09. 2011 r.	Nr ewid. działki 225/12		1: 10

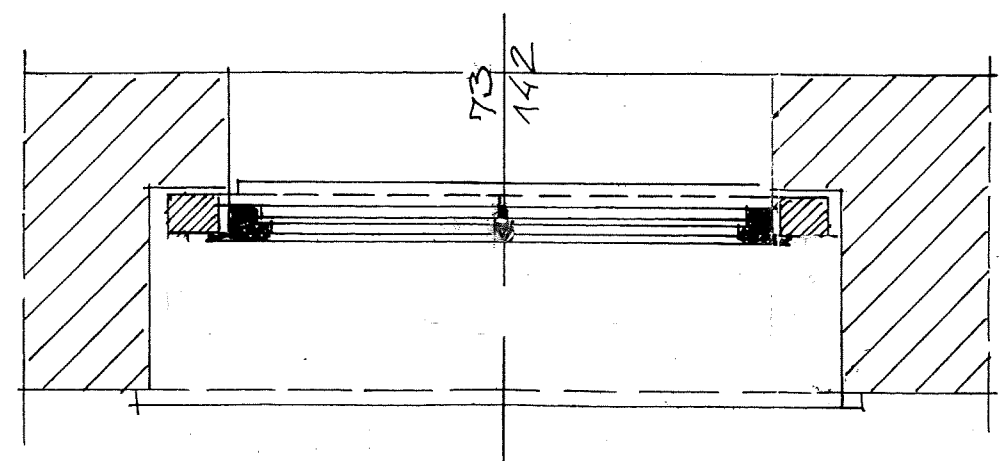
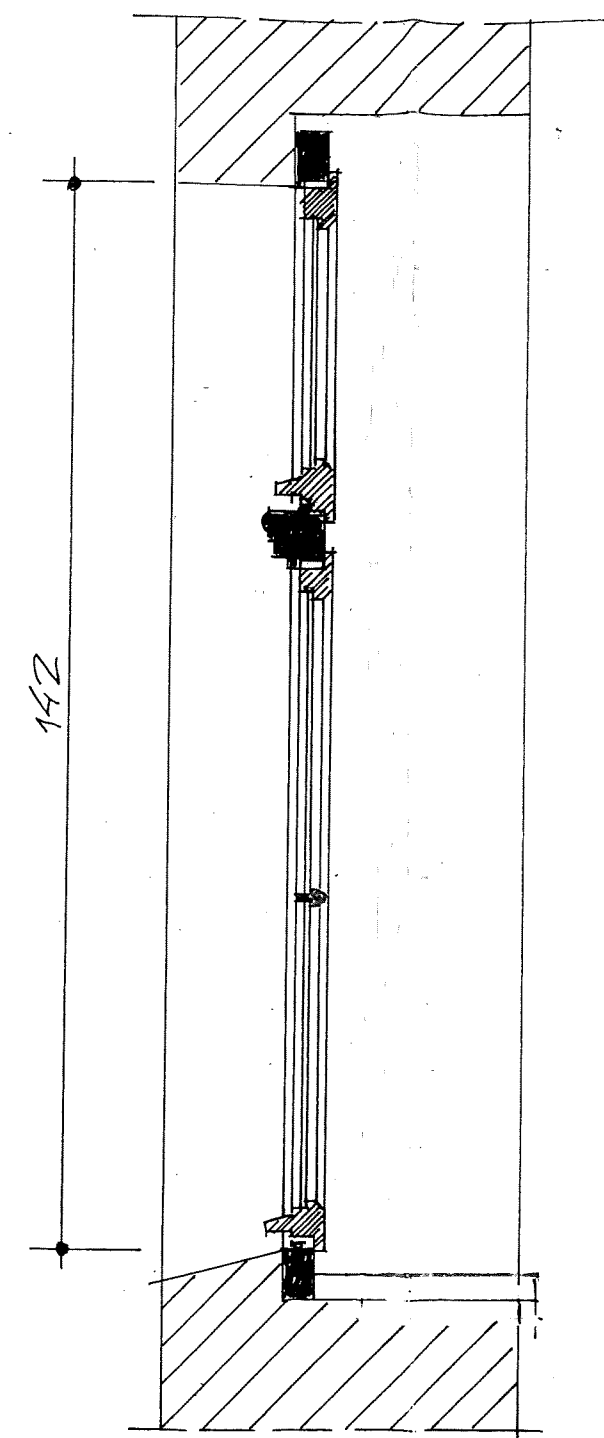
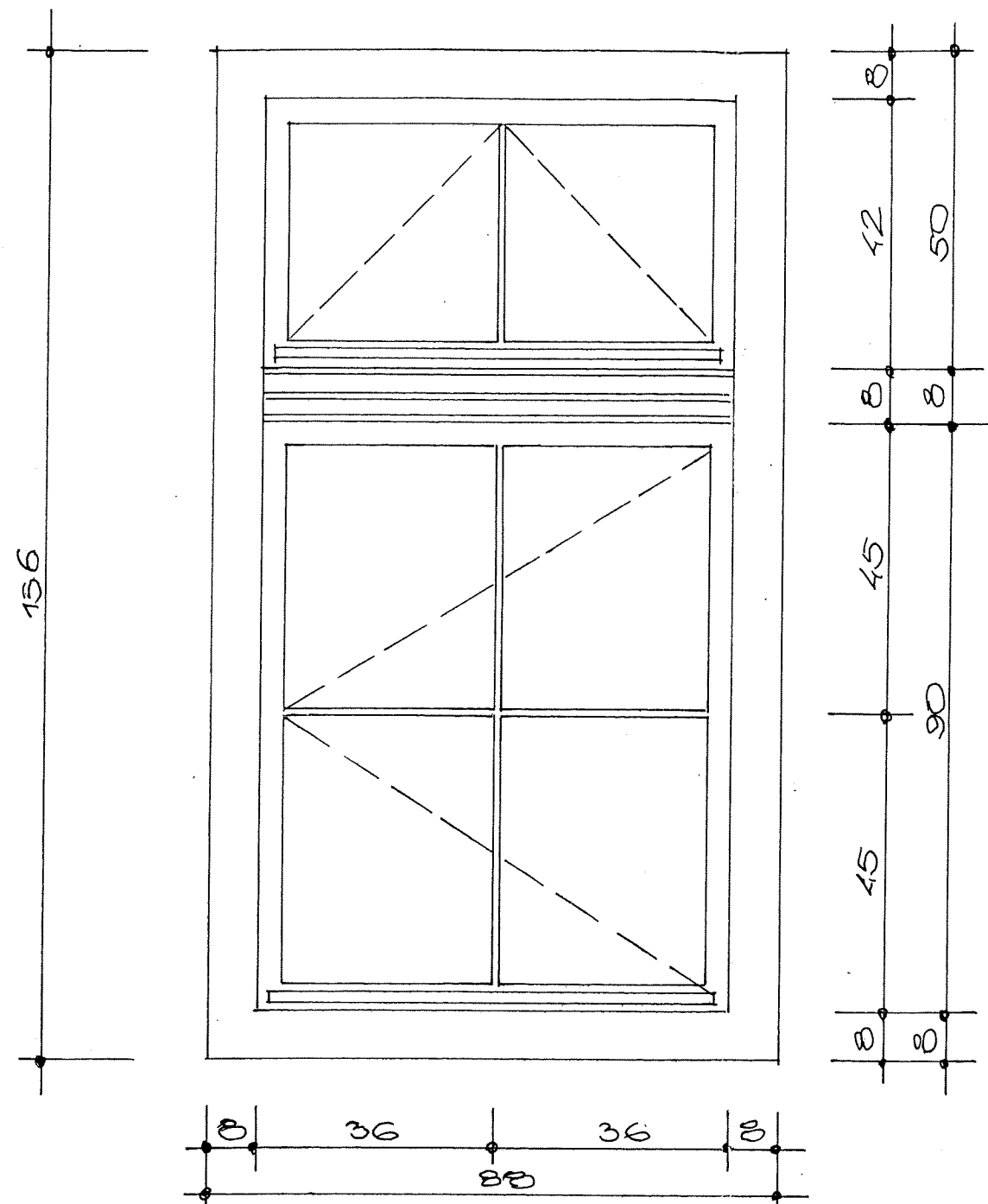

O K N O NR 23

PRACOWNIA PROJEKTOWA			
	Nazwisko	Podpis	Inwestor
Projektował	Marcin Zawal		Wojewódzki Szpital Neuropsychiatryczny w Kościanie
Opracował	Marcin Zawal		
Data	Obiekt : Oddział psychiatryczny Wonieść		Podziałka
09. 2011 r.	Nr ewid. działki 225/12		1:10

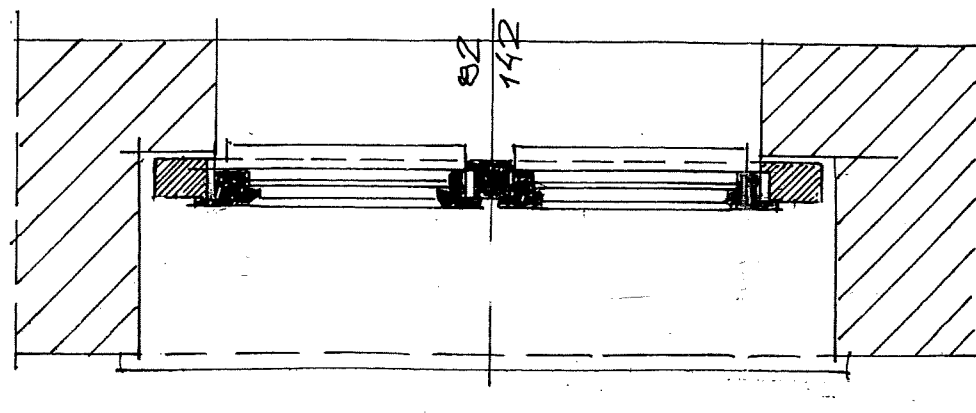
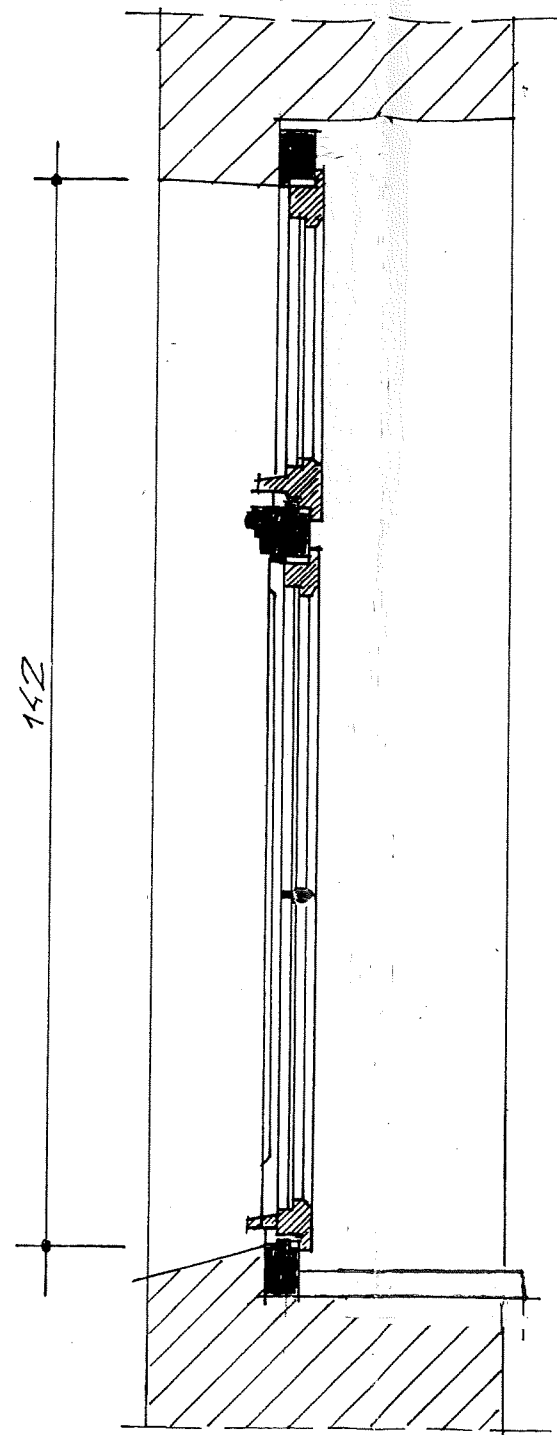
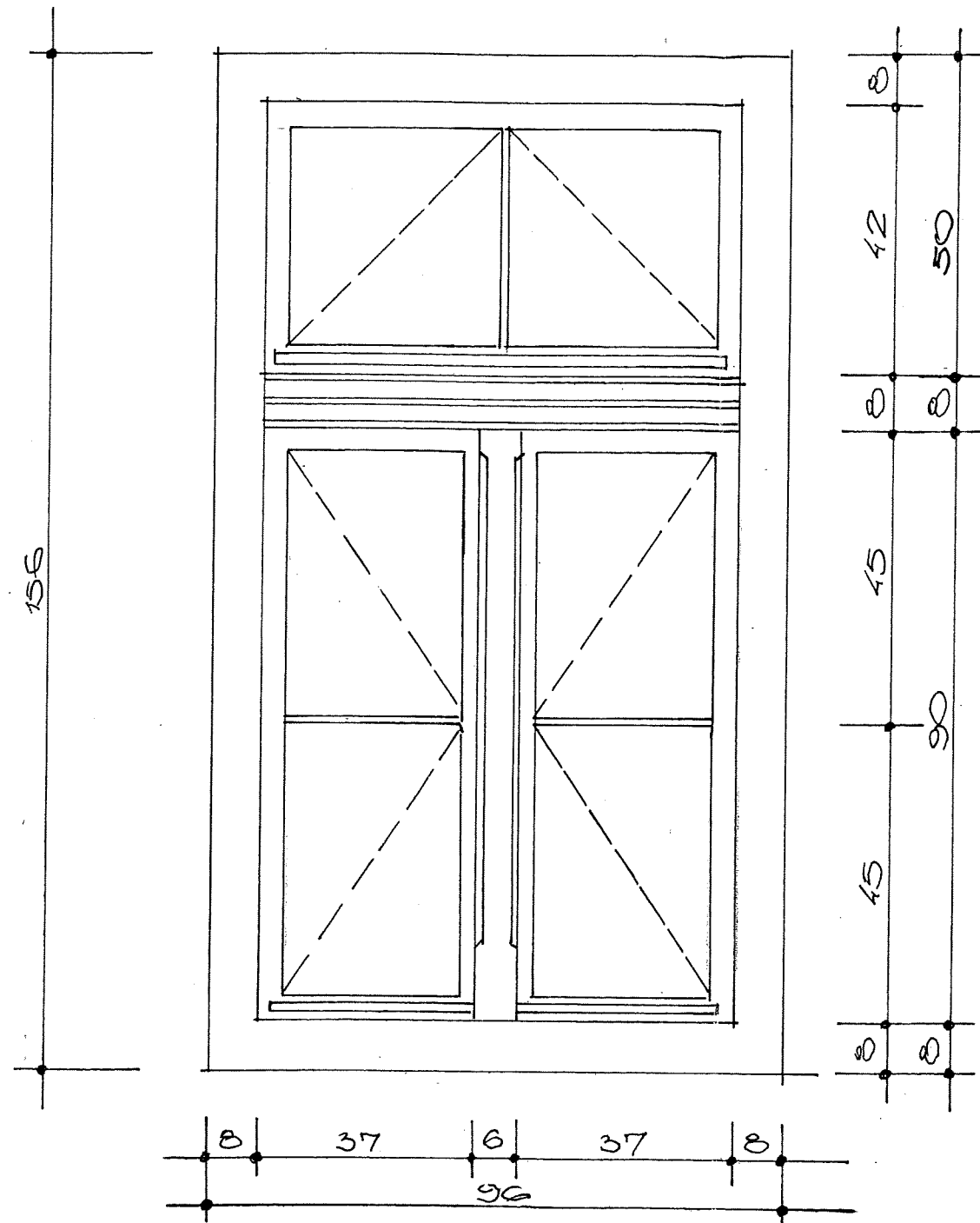

O K N O NR 24

12

PRACOWNIA PROJEKTOWA			
	Nazwisko	Podpis	Inwestor
Projektował	Marcin Zawal		Wojewódzki Szpital Neuropsychiatryczny w Kościanie
Opracował	Marcin Zawal		Podziałka
Data	Obiekt : Oddział psychiatryczny Wonieść		1:10
09.2011 r.	Nr ewid. działki 225/12		28

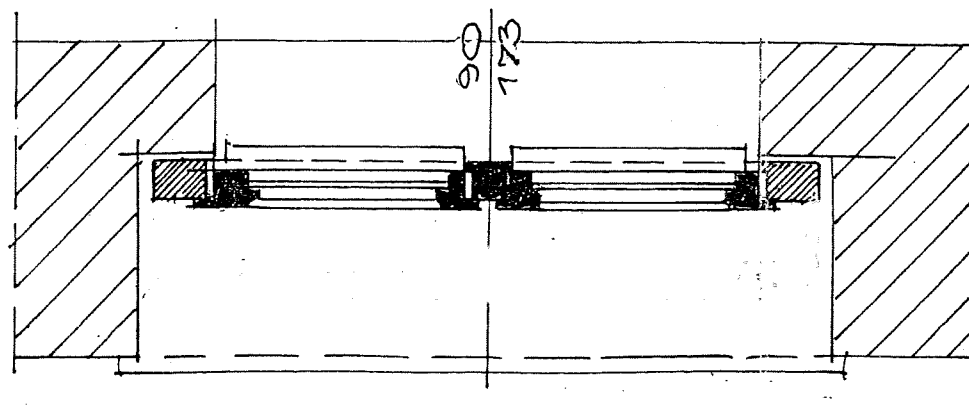
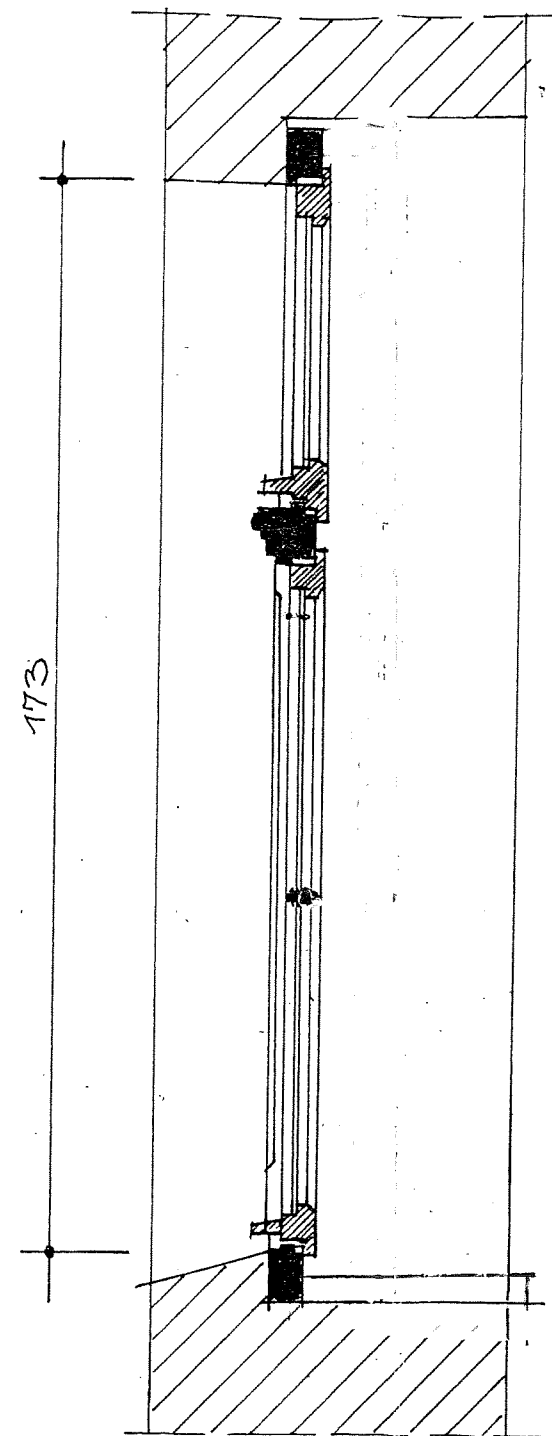
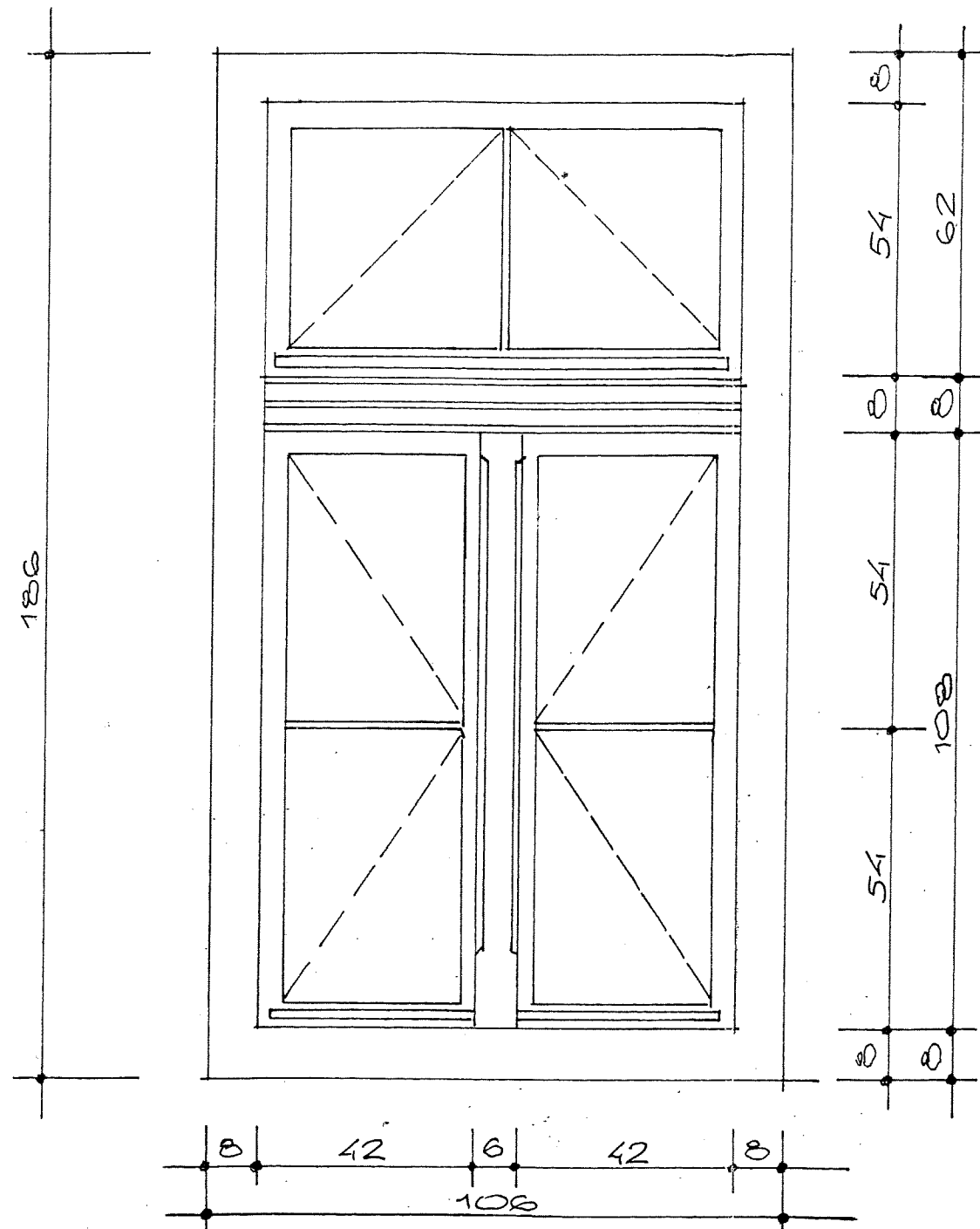

O K N O NR 25

PRACOWNIA PROJEKTOWA			
	Nazwisko	Podpis	Inwestor
Projektował	Marcin Zawal		Wojewódzki Szpital Neuropsychiatryczny w Kościanie
Opracował	Marcin Zawal		W Kościanie
Data	Obiekt : Oddział psychiatryczny Wonieść		Podziałka
09. 2011 r.	Nr ewid. działki 225/12		1: 10

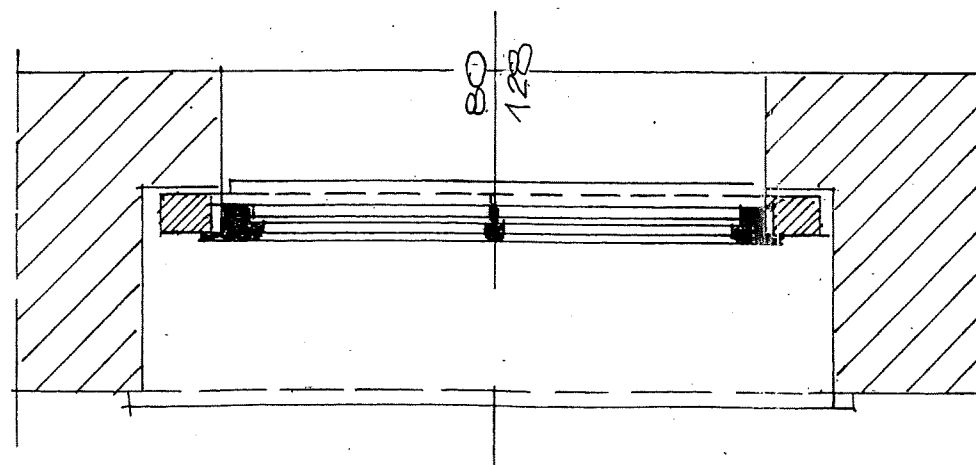
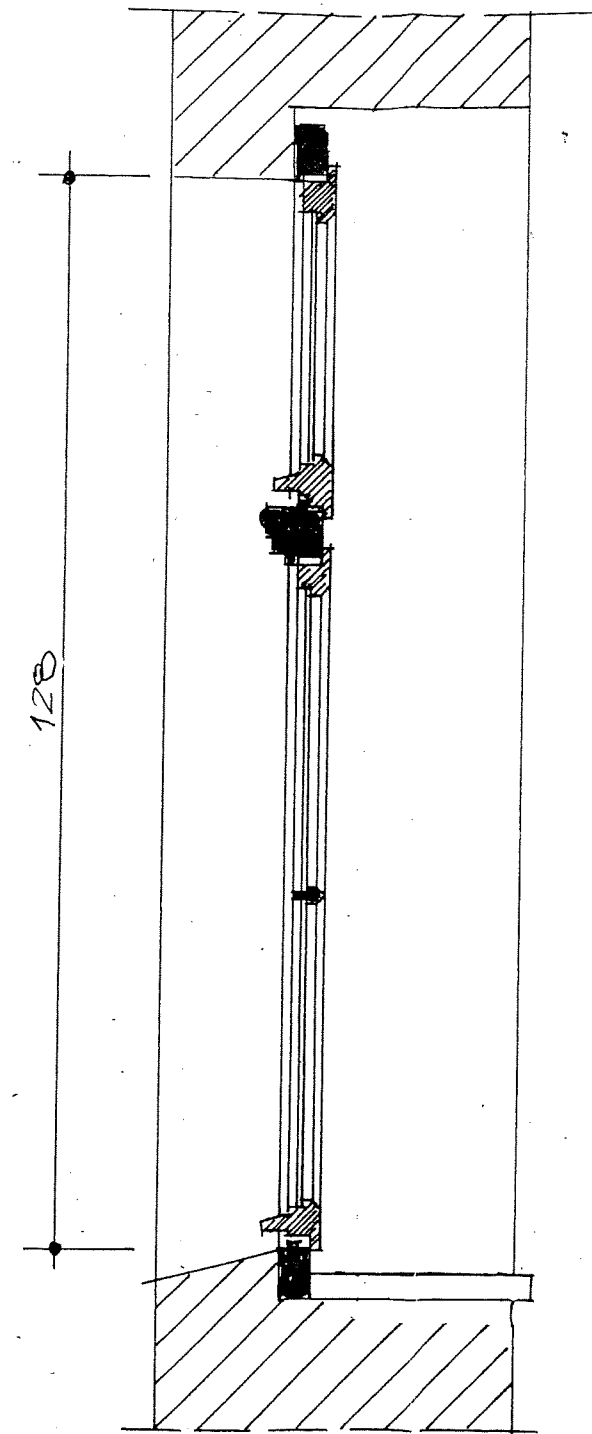
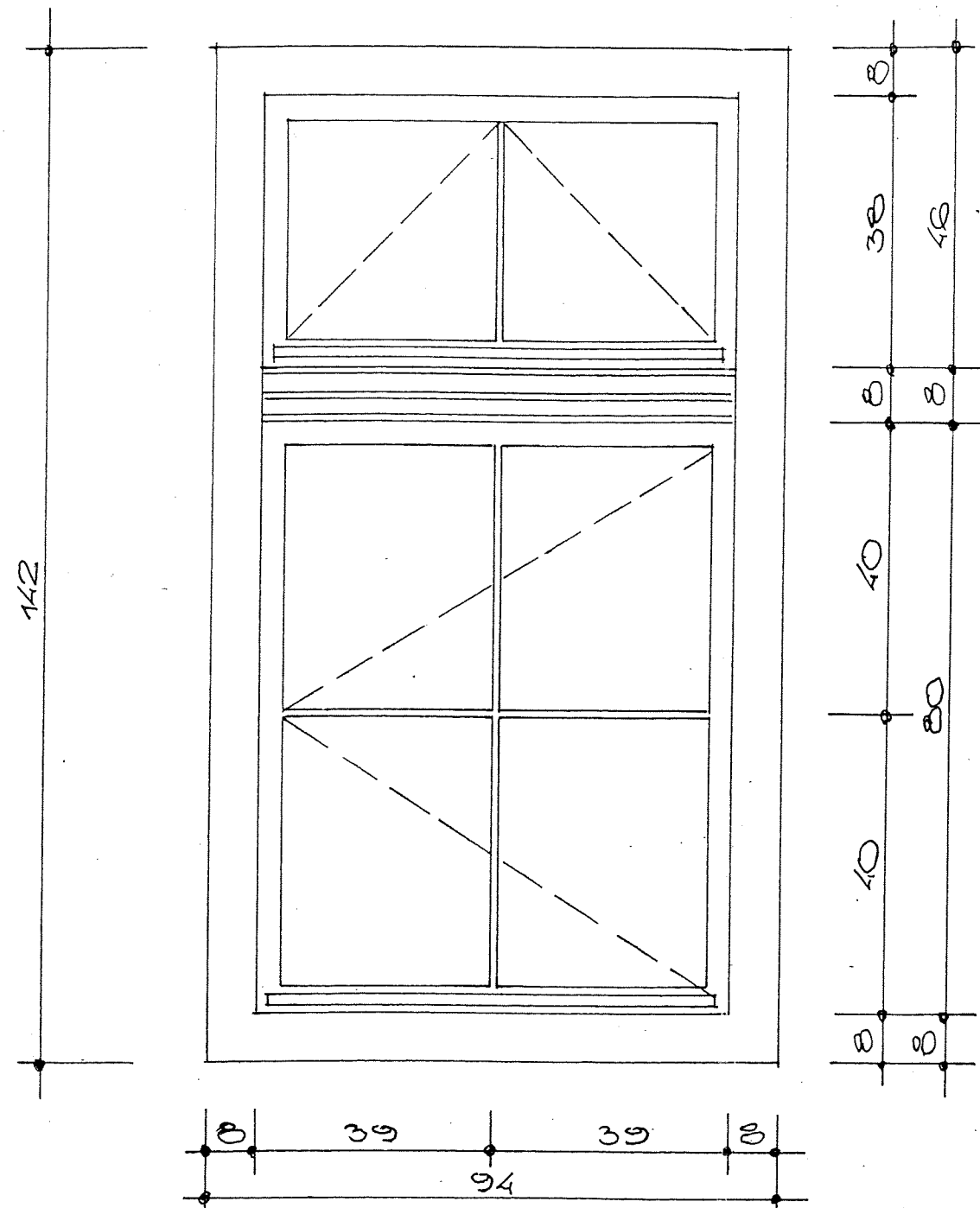

O K N O NR 26

PRACOWNIA PROJEKTOWA			
	Nazwisko	Podpis	Inwestor
Projektował	Marcin Zawal		Wojewódzki Szpital Neuropsychiatryczny w Kościanie
Opracował	Marcin Zawal		
Data	Obiekt : Oddział psychiatryczny Wonieść Nr ewid. działki 225/12		Podziałka
09. 2011 r.			1: 10